

EIKI

사용자 매뉴얼

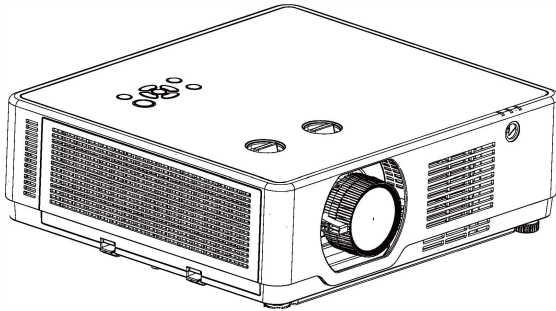

Multimedia Projector

EK-700LU / EK-700LUL
VX-LZ700UH / VX-LZ700U
ES-LU65LZH / ES-LU65LZ

기능과 디자인

이 프로젝터는 휴대성, 내구성, 편의성을 가진 가장 진보된 기술을 사용하여 설계되었습니다. 멀티미디어 기능, 10,700,000색상의 팔레트를 내장하고 있으며, 액정 디스플레이(LCD)기술을 사용하고 있습니다.

간편한 컴퓨터 시스템 설정

이 프로젝터는 멀티 스캔 시스템으로 모든 컴퓨터 출력 신호에 부합합니다. 최대 4K 해상도 까지 수용할 수 있습니다.

프레젠테이션을 위한 유용한 기능

- 포커스와 줌 기능을 통해 투사 이미지를 쉽게 확대할 수 있습니다.
- 렌즈 쉬프트 기능으로 보다 편리한 설치가 가능합니다.
- 내장 스피커(16W)로 외부 음향기기 없이도 프레젠테이션이 가능합니다.

밝기 제어

레이저 제어 선택을 통해 다양한 용도에 적합한 밝기를 설정할 수 있습니다.

로고 기능

로고 기능으로 화면 로고를 사용자가 지정할 수 있습니다.

다국어 메뉴 표시

이 프로젝터는 26가지 언어의 화면 메뉴를 지원합니다. : English, German, French, Italian, Spanish, Polish, Swedish, Dutch, Portuguese, Japanese, Simplified Chinese, Traditional Chinese, 한국어, Russian, Arabic, Turkey, Finland, Norway, Denmark, Indonesia, Hungary, Czech, Republic, Kazakhstan, Vietnamese, Thai, Farsi.

유지보수 기능

긴 수명의 레이저 광원과 우수한 방진 시스템으로 단기간에 광원을 교체할 필요가 없습니다.

보안 기능

이 기능은 프로젝터의 보안을 제공합니다. 키 잠금 기능은 프로젝터의 제어판, 리모컨, 핀코드 비밀번호 등을 잠금 처리하며 프로젝터의 무단 사용을 방지할 수 있습니다.

LAN 네트워크 기능

이 프로젝터는 유선 랜 네트워크 기능을 지원합니다. 네트워크를 통해 프로젝터 작동을 관리할 수 있습니다.

자동 설정 기능

AUTO 버튼으로 입력 소스 검색 및 자동 PC 조정이 가능합니다.

컬러 보드 기능

색깔이 있는 벽에 단순 투사 시, 미리 설정된 4가지 색 중에 벽 색과 비슷한 색을 선택함으로써 흰색 화면에 투사된 컬러 이미지와 비슷한 색의 화면 투사를 지원합니다.

전원 관리

전원 관리 기능을 사용하면 전력 소비를 줄여 에너지를 절약할 수 있습니다.

✓참고:

- 사용 설명서의 화면 메뉴 및 이미지는 실제 제품과 다소 차이가 있을 수 있습니다.
- 본 매뉴얼은 예고없이 변경 될 수 있습니다.

목차





기능과 디자인	2
목차	3
안전 작동 지침	4
규정 준수	20
액세서리	21
개요	
부분 명칭과 기능	
정면/상단	23
후면	24
단자	25
리모컨	26
리모컨 작동 범위	27
리모컨 건전지 장착	28
설치	
설치	
렌즈 설치	30
렌즈 시프트 조정	31
프로젝터 설정	32
조정 패드	33
AC 전원 코드 연결	34
장비 연결	
컴퓨터에 연결	35
비디오 및 오디오 장비에 연결	36
작동	
기본작동	
프로젝터 전원 켜기	38
프로젝터 전원 끄기	39
포커스 기능	40
줌 기능	40
렌즈 시프트 기능	40
자동 설정 기능	40
키스톤 조정	41
OSD 사용법	42
메뉴 조작	42
메뉴 항목 개요	43
리모컨 조작	44
입력 선택	
입력 선택	45
디스플레이	
자동 PC 조정	46
수동 PC 조정	47
색상 조정	
색상 조정(컴퓨터 신호)	50
색상 조정(비디오 신호)	51

설정	
자동 전원 설정	52
대기 모드	52
고도 설정	52
빠른 냉각 설정	52
키 잠금 기능	53
레이저 제어	53
리모컨 코드 설정	53
HDMI 설정	53
고급 설정	
언어	54
자동 설정	54
키스톤	55
곡선 보정	56
로고	57
보안	58
전원 관리	59
렌즈 조정	59
테스트 패턴	59
네트워크	60
공장 초기화	60
메모리 뷰어	
메모리 뷰어	61
정보	
정보	62
유용한 기능 사용에 대한 설명	
네트워크 제어 작업	64
네트워크 표시 기능	69
메모리 뷰어 기능	72
USB 디스플레이 기능	74
유지 보수	
정기 유지 보수	
상태 표시등	77
렌즈 청소	78
프로젝터 케이스 청소	78
부록	
문제 해결	80
LED 표시등 상태	82
지원되는 컴퓨터 사양	83
단자 구성	84
메뉴 구성도	85
기술 사양	88
외형 크기	90
PIN 코드 메모	91

안전 작동 지침

안전 지침

이 매뉴얼과 프로젝터는 프로젝터를 안전하게 사용하는 방법을 설명하기 위해 특정 기호를 사용합니다. 아래에 설명되어 있으니 매뉴얼을 살펴보기 전에 숙지하시기 바랍니다.

 주의	이 기호로 표시된 메시지를 무시하면 사람의 실수로 인해 부상을 입거나 사망할 수 있습니다.
 참고	이 기호로 표시된 메시지를 무시하면 부상을 입거나 재산상의 손해를 입을 수 있습니다.
 감전 위험이 있는 내부 고전압입니다.	
	광원이 켜져있는 동안 렌즈를 들여다 보지 마십시오. 광원에서 나오는 강한 빛은 시력을 손상시킬 수 있습니다. 눈에 해로울 수 있는 광선을 응시하지 마십시오.
	프로젝터가 작동하는 동안 렌즈 앞에 아무것도 놓지 마십시오. 렌즈 앞에 놓인 물건이 과열되어 타거나 화재를 일으킬 수 있습니다. 투사된 이미지를 일시적으로 중지하려면 리모콘의 Blank키를 사용하십시오.

안전 작동 지침

프로젝터를 설치하고 작동하기 전에 이 매뉴얼을 완전히 읽으십시오.

프로젝터에는 많은 편리한 기능이 있습니다. 올바르게 사용하면 이러한 기능을 최대한 활용하고 프로젝터를 양호한 작동 조건으로 유지할 수 있습니다.

프로젝터를 잘못 사용하면 수명이 단축될 뿐만 아니라 제품 고장, 화재 또는 기타 사고가 발생할 수 있습니다. 작동에 이상이 있는 경우 이 설명서를 참조하여 작동 및 연결을 확인하고 이 설명서 끝부분의 "문제 해결" 섹션에 제공된 해결 방법을 시도하십시오. 문제가 지속되면 대리점이나 서비스 센터에 문의하세요.

프로젝터의 광원은 소모품이며 장기간 사용하면 어두워집니다. 오래된 광원이 새로운 광원보다 흐려지는 것은 정상입니다. 이 설명서의 "프로젝터 전원 켜기" 및 "프로젝터 전원 끄기" 섹션에 제공된 단계를 엄격하게 따라 프로젝터의 전원을 켜고 끄십시오. 또한 이 설명서의 "프로젝터 유지 관리 및 청소" 섹션에 설명된 지침에 따라 정기적인 유지 관리 및 청소를 실행하십시오. 그렇게 하지 않으면 프로젝터와 광원의 수명이 급격히 단축되거나 프로젝터와 광원이 손상될 수 있습니다.

주의

**감전 위험
열지 마시오**



참고: 감전의 위험을 줄이려면 커버(또는 뒷면)를 제거하지 마십시오. LED 광원 교체를 제외하고는 프로젝터 내부에 사용자가 수리할 수 있는 부품은 없습니다. 자격을 갖춘 서비스 직원에게 서비스를 의뢰하십시오.





감전 위험이 있는 내부 고전압



구성 요소에 대한 작동 및 유지 관리 팁

안전 작동 지침

경고:

화재나 감전을 방지하기 위해 프로젝터를 빛속에 두거나 습기가 있는 환경에 노출하지 마십시오. 제안된 플러그는 핀이 완전히 꽂혀 있지 않으면 연장 코드 콘센트나 다른 콘센트에 사용해서는 안됩니다.



경고:

이 프로젝터는 RG2 제품입니다. 프로젝터는 전문가용이며 안전이 보장되는 위치에 설치해야 합니다. 이러한 이유로 렌즈의 설치 및 탈착은 전문 서비스 담당자가 수행해야하므로 대리점에 문의하십시오. 프로젝터를 혼자서 설치하지 마십시오. 시각 장애 등이 발생할 수 있습니다.



경고:

동일한 이미지를 오랫동안 영사하지 마십시오. LCD 패널의 특성으로 인해 잔상이 남을 수 있습니다. 이 경우 프로젝터를 계속 사용하십시오. 이전 이미지의 정적 배경이 사라집니다.

안전 작동 지침



경고

안전 주의 사항

- 이 프로젝터는 반드시 바닥에 닿아야 합니다.
- 프로젝터의 렌즈에서 강한 빛이 나옵니다. 렌즈를 똑바로 쳐다보면 눈을 다칠 수 있습니다. 특히 어린이들이 렌즈 빛을 똑바로 쳐다보지 않도록 주의하십시오.
- 프로젝터를 장기간 사용하지 않을 경우 AC 전원 플러그를 뽑으십시오.
- 콘센트나 연장 코드에 과부하가 걸리지 않도록 하십시오. 화재나 감전의 위험이 있습니다. 전원 코드 위에 어떤 것도 올려 놓아두지 마십시오. 코드가 밟혀서 손상될 수 있는 위치에 프로젝터를 설치하지 마십시오.
- 프로젝터를 청소하기 전에 전원 플러그를 뽑으십시오. 프로젝터에 액체나 스프레이를 뿌리지 마십시오. 젖은 천으로 프로젝터를 닦지 마십시오.
- 프로젝터에 표시된 모든 경고와 주의사항을 준수하십시오. 번개가 치거나 프로젝터를 오랫동안 사용하지 않을 때, 프로젝터 보호를 위해 전원 플러그를 콘센트에서 분리하십시오. 번개나 과전압으로 인한 피해를 예방할 수 있습니다.
- 제조업체의 권장 사항 없이 액세서리를 사용하지 마십시오. 잠재적인 위험을 초래할 수 있습니다.

안전 작동 지침

사용한 제품 폐기시



유럽 연합

각 회원국에서 시행되는 EU 전역의 법률에 따라 왼쪽 마크가 있는 중고 전기 및 전자 제품은 일반 가정 쓰레기와 별도로 폐기해야 합니다. 여기에는 프로젝터와 전기 부속품이 포함됩니다. 이러한 제품을 폐기할 때는 지역 당국의 지침을 따르거나 제품을 구입한 매장에 문의하시길 바랍니다.

사용한 제품을 수거한 후 적절한 방법으로 재사용 및 재활용합니다. 이러한 노력은 최소한의 수준에서 인간의 건강과 환경에 대한 부정적인 영향뿐만 아니라 폐기물을 줄이는데 도움이 될 것입니다. 전기 및 전자 제품의 마크는 현재 유럽 연합 회원국에만 적용됩니다.

유럽 연합 외부

사용한 전기 및 전자 제품을 유럽 연합 이외의 지역에서 폐기하려면 해당 지역 당국에 연락하여 올바른 폐기 방법을 문의하시길 바랍니다.



EU

X 표시가 있는 바퀴 달린 쓰레기통은 사용한 배터리를 일반 가정 쓰레기로 버리지 말아야 함을 의미합니다. 법규에 따라 적절한 처리 및 재활용을 위해 사용한 배터리에 대한 별도의 수거 시스템이 있습니다.

EU 지침 2006/66/EC에 따르면 배터리를 부적절하게 폐기할 수 없습니다.
배터리는 현지 서비스에 의해 수집되도록 분리되어야 합니다.

안전 작동 지침

경고:

이 장비는 CISPR 32의 클래스 A를 준수합니다. 주거 환경에서 이 장비는 무선 간섭을 일으킬 수 있습니다.



주의

공기 배출구/공기 흡입구에 대한 주의 사항은 다음과 같습니다.

- 적절한 공기 순환과 기기 냉각을 위해 프로젝터 주변에 충분한 공간을 확보하는 것이 중요합니다. 아래 그림은 기기 설치 시 필요한 최소한의 공간을 나타냅니다. 프로젝터를 캐비닛 처럼 막힌 공간에 설치할 때는 최소거리를 반드시 유지해야 합니다.



- 프로젝터의 공기 배출구를 막지 마십시오. 통풍이 되지 않으면 프로젝터의 수명이 단축될 뿐만 아니라 위험을 초래할 수 있습니다.
- 프로젝터 후면과 하단에 있는 슬롯과 구멍은 통풍을 위해 설계되었습니다. 안정적인 작동을 위해 프로젝터가 과열되지 않도록 하십시오.
- 공기 배출구를 천이나 다른 물건으로 막지 마십시오. 침대, 소파, 카펫 또는 이와 유사한 재질의 표면에 올려두어 바닥의 공기 배출구가 막히도록 해서는 절대로 안됩니다.
- 책장과 같이 환기가 되지 않는 장소에 프로젝터를 두지 마십시오.
- 공기 배출구에 물건이 떨어지지 않도록 하십시오. 공기 배출구가 고압 부품에 닿으면 누전으로 인해 화재 또는 감전으로 이어질 수 있습니다. 프로젝터에 어떤 종류의 액체도 떨어뜨리지 마십시오.

안전 작동 지침



참고

프로젝터 위치에 대한주의 사항

- 적절한 위치에 프로젝터를 설치하지 않으면 화재가 발생할 수 있습니다.
- 비가 오거나 습도가 높은 환경에 프로젝터를 노출하지 마십시오. 화재나 감전의 위험이 있습니다. 프로젝터를 물 근처에 두지 마십시오. 프로젝터 위에 꽃병과 같은 물 용기를 놓지 마십시오.
- 고장이나 사고를 방지하기 위해 프로젝터를 주방과 같이 유분, 수분, 연기가 있는 장소에 설치하지 마십시오. 프로젝터가 기름이나 화학물질과 접촉하면 고장의 원인이 됩니다.
- 배기관이나 에어컨 장비 근처에 프로젝터를 두지 마십시오.
- 라디에이터나 난방 기구 위에 올려놓지 마십시오.
- 제조업체에서 권장하거나 프로젝터와 함께 판매 되는 영사대 또는 받침대만 사용하십시오. 벽 또는 선반 설치의 제조업체의 지침을 따라야하며 제조업체가 승인한 장착 키트를 사용해야 합니다.
- 제품과 영사대를 함께 운반할 때는 주의해야 합니다. 급작스럽게 멈추거나, 과도한 힘으로 밀거나, 울퉁불퉁한 바닥을 지나가게 되면 기기나 영사대가 넘어질 수 있습니다.

안전 작동 지침



참고:

프로젝터 사용 시 주의사항:

- 동일한 이미지를 오랫동안 투사하지 마십시오. LCD 패널의 특성으로 인해 잔상이 남을 수 있습니다.
- 프로젝트에 부착 된 태그에 표시된 대로 전원을 사용하십시오. 사용 가능한 전력 유형에 대해 의문있는 경우 먼저 대리점이나 지역 전력 회사에 문의하십시오.
- 사용자가 직접 프로젝터를 수리하려고 하지 마십시오. 커버를 열거나 제거하면 위험한 전압이나 위험에 노출 될 수 있습니다. 모든 수리는 자격이 있는 전문 서비스 직원에게 의뢰하십시오.
 - 다음과 같은 상태인 경우, 콘센트에서 플러그를 빼고 자격이 있는 전문 서비스 직원에게 수리를 받으십시오.
 - a. 전선 또는 플러그가 망가졌거나 해진 경우
 - b. 프로젝트에 액체를 쏟은 경우
 - c. 프로젝트가 빗물이나 물에 노출된 경우
 - d. 프로젝트 사용법을 준수했는데도 프로젝트가 정상적으로 작동하지 않는 경우, 작동 설명에 나와있는 부분에 대해서만 기기를 조정하십시오. 부적절하게 조정할 경우 기기가 망가지거나 기기를 수리하는데 더 많은 작업이 필요할 수 있습니다.
 - e. 프로젝터를 떨어뜨리거나 캐비닛이 손상된 경우
 - f. 프로젝트의 성능이 현저히 달라진 경우, 이는 서비스의 필요성을 나타냅니다.
- 교체 부품이 필요할 때 서비스 기술자가 원래 부품과 동일한 특성을 가진 제조업체가 지정한 교체 부품을 사용했는지 확인하십시오. 화재, 감전 또는 부상을 입을 수 있습니다.
- 프로젝터 수리나 서비스가 완료되면, 서비스 기술자에게 프로젝터가 안전한 작동 상태인지 확인할 수 있도록 안전체크를 실시하도록 요청하십시오.

안전 작동 지침

유럽 연합 사용자를 위한 정보

본 장치는 화면에 이미지를 투사하는 제품이며, 가정 환경에서 실내 조명으로 사용하기 위한 것이 아닙니다.

Directive 2009/125/EC.

레이저 안전 주의사항



경고

IEC 60825-1 제 3판 클래스 1 레이저 제품

- 레이저 방사 - 빔을 응시하지 마십시오.
 - 이 매뉴얼에 명시되지 않은 제어, 조정 또는 절차를 진행하면 위험한 방사선에 노출될 수 있습니다.
-
- 이 제품은 IEC 60825-1 제3판의 클래스 1 및 IEC/EN 62471-5 2015 초판의 RG2로 분류됩니다. 장치의 설치 및 관리와 관련하여 해당 국가의 법률 및 규정을 준수하십시오.
 - 장비의 설치 및 관리에 대해서는 해당 국가의 관련 법규를 준수하십시오.
 - 내장된 인광 모듈에서 방출되는 레이저
파장: 455 nm
최대 레이저 출력: 333mW
 - 보호 하우징의 방사선 패턴:
파장: 455 nm
최대 레이저 출력: 333mW
 - 이 제품에는 레이저 모듈이 장착되어 있습니다. 매뉴얼에 명시되지 않은 제어, 조정 또는 절차를 진행하면 위험한 방사선에 노출 될 수 있습니다.

인광 모듈

- 여러 개의 레이저 다이오드가 포함된 인광 모듈이 제품에 광원으로 장착되어 있습니다.
- 이 레이저 다이오드는 인광 모듈에 밀봉되어 있습니다. 인광 모듈의 성능으로 유지 보수 서비스가 필요하지 않습니다.
- 사용자는 인광 모듈을 교체할 수 없습니다.
- 인광 모듈 교체 및 추가 정보는 자격을 갖춘 대리점에 문의하십시오.

안전 작동 지침

높은 고도 모드

- 약 1700m 이상의 고도에서 프로젝터를 사용할 경우 설정 메뉴에서 [HIGH ALTITUDE]를 [ON]으로 설정합니다. [HIGH ALTITUDE]로 설정하지 않고 약 1700m 이상의 고도에서 프로젝터를 사용하면 프로젝터가 과열되고 프로젝터가 종료될 수 있습니다. 이럴 경우 몇 분 정도 기다렸다가 프로젝터를 켭니다.
- 약 1700m 미만의 고도에서 프로젝터를 사용하여 [ON]으로 설정하면 인광 모듈이 너무 냉각되어 이미지가 깜박일 수 있습니다. [FAN MODE]를 [OFF]로 전환합니다.
- 약 1700m 이상의 고도에서 프로젝터를 사용하면 인광 모듈과 같은 광학 부품의 수명이 단축될 수 있습니다.

안전 라벨

IEC 60825-1 제 2판을 준수하는 클래스 1 및 IEC 60825-1 제 3판을 준수하는 클래스 1 레이저 제품의 주의 및 설명 라벨이 아래 표시된 위치에 부착되어 있습니다.

라벨 1

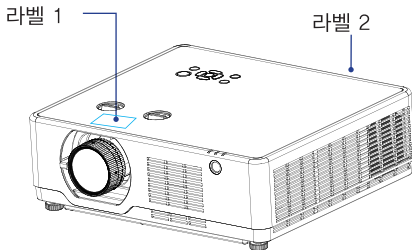

라벨 2



안전 작동 지침

환기

케이스의 통풍구는 환기 및 과열 방지를 위해 설계되었습니다. 프로젝터가 정상적으로 작동하고 과열되지 않도록 통풍구를 막거나 덮지 마세요.

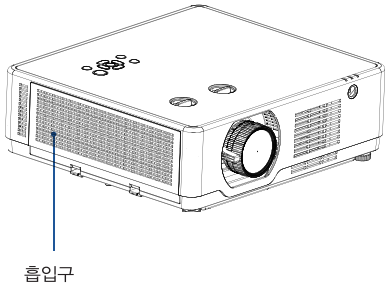
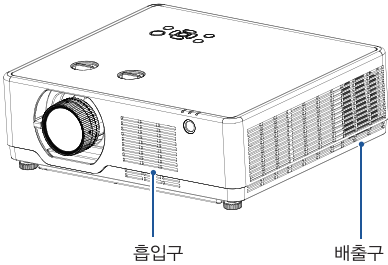

프로젝터를 사용하거나 설치할 때 다음 사항에 유의합니다.

- 프로젝터 근처에 가연성 물질이나 분무기를 두지 마십시오.
- 공기 배출구를 다른 물체로부터 1미터 떨어진 곳에 두십시오.
- 공기 배출구, 특히 나사와 같은 금속 부품에 가까운 부분을 만지지 마십시오. 프로젝터가 작동하기 시작하면 이 영역과 부품이 매우 뜨거워집니다.
- 프로젝터 위에 어떤 물체도 올려 놓지 마십시오. 손상 될뿐만 아니라 과열되면 화재가 발생할 수 있습니다.

냉각 팬은 프로젝터 냉각을 위해 설계되었습니다.
팬 속도는 프로젝터 내부 온도에 따라 자동으로 조정됩니다.

올바른 프로젝터 설치

지정된 위치에서 올바른 방법으로 프로젝터를 사용하십시오. 프로젝터 위치가 잘못되면 광원의 수명이 단축되거나 심각한 사고 및 화재가 발생할 수 있습니다.

360° 투사

360° 투사를 지원합니다.

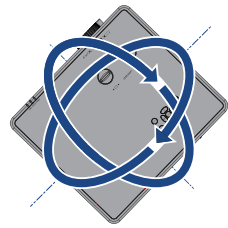
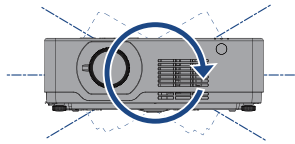
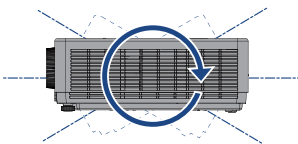

안전 작동 지침



참고:

천장 마운트 브래킷 장착 시 주의 사항

- 숙련된 정비사에게 천장 마운트 브래킷을 장착하도록 합니다.
- 프로젝트의 보증은 허가되지 않은 밀러점에서 제공하는 천장 마운트 브래킷을 사용함으로써 발생하는 위험과 손상에 대해서는 적용되지 않습니다.
- 사용하지 않을 때는 브래킷을 제거하십시오.
- 프로젝트에 파워 드라이버나 임팩트 드라이버 대신 토크 드라이버를 적용하십시오.

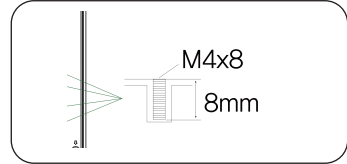
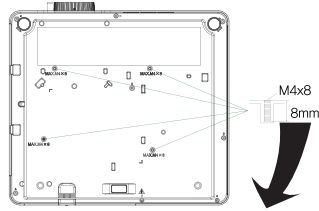

프로젝터 이동

프로젝터를 이동할 때 렌즈와 케이스가 손상 될 수 있으므로 조정식 다리를 닫으십시오.
프로젝터를 오랫동안 사용하지 않을 때는 적절한 상자에 보관하십시오.



참고:

프로젝터 이동 또는 운송시 주의 사항 :

- 프로젝트가 손상되거나 작동하지 않을 수 있으므로 프로젝터를 떨어 뜨리거나 충격을 주지 마십시오.
- 이동에 적합한 용기를 사용하십시오.
- 특급 또는 기타 운송 서비스 제공 업체 직원이 부적절한 상자와 함께 프로젝터를 운송하는 것을 금지하십시오. 프로젝트가 손상 될 수 있습니다. 특급 또는 기타 배송 서비스 제공 업체를 통해 프로젝터를 배송하려면 대리점에 문의하십시오.
- 프로젝터를 완전히 식힌 후 상자에 넣으십시오.

규정 준수

FCC 주의사항

적합성 선언

이 장치는 FCC 규정의 Part 15를 준수합니다. 작동에는 다음 두 가지 조건이 적용됩니다.
(1)이 장치는 유해한 간섭을 일으키지 않으며 (2)이 장치는 원치 않는 작동을 유발할 수 있는 간섭을 포함하여 모든 간섭을 수용해야 합니다.
지속적인 규정 준수를 보장하려면 첨부된 설치 지침을 따르고 무단으로 수정하지 마십시오.

주의:

이 장비는 테스트를 거쳐 FCC 규칙의 Part 15에 따라 CLASS A 디지털 장치에 대한 제한을 준수하는 것으로 확인되었습니다. 이러한 제한은 장비가 상업적 환경에서 작동 할 때 유해한 간섭으로부터 합당한 보호를 제공하기 위해 고안되었습니다. 이 장비는 무선 주파수 에너지를 생성, 사용 및 방출 할 수 있으며, 지침 설명서에 따라 설치 및 사용하지 않을 경우 무선 통신에 유해한 간섭을 일으킬 수 있습니다. 주거 지역에서 이 장비를 작동하면 유해한 간섭을 일으킬 수 있으며, 이 경우 사용자는 자비로 간섭을 수정해야 합니다.

모델 번호 : EK-700LU, EK-700LUL, VX-LZ700UH, VX-LZ700U, ES-LU65LZH, ES-LU65LZ
상품명 : EIKI
담당자 : EIKI International, Inc.
주소 : 30251 Esperanza Rancho Santa Margarita CA 92688-2132
전화번호 : 800-242-3454 (949-457-0200)

AC 전원 코드 요구 사항

이 프로젝트와 함께 제공된 AC 전원 코드는 구입한 국가에서 사용하기 위한 요구 사항을 충족합니다.

미국 및 캐나다 용 AC 전원 코드 :

미국과 캐나다에서 사용되는 AC 전원 코드는 인슈트리스 연구소(UL)에서 열거하고 캐나다 표준 협회(CSA)에서 인증합니다. AC 전원 코드에는 접지형 AC 라인 플러그가 있습니다.
이 기능은 플러그가 전원 콘센트에 맞는지 확인하는 안전 기능입니다. 이 안전 기능을 제거하려고 하지 마십시오. 플러그를 콘센트에 꽂을 수 없으면 전기 기술자에게 문의합니다.

영국 용 AC 전원 코드:

본 코드에는 이미 퓨즈를 포함한 성형 플러그가 설치되어 있으며, 퓨즈 값은 플러그의 핀 면에 표시되어 있습니다. 퓨즈를 교체해야 하는 경우 같은 등급의 Ⓢ가 표시된 ASTA 승인 BS 1362 퓨즈를 사용해야 합니다. 퓨즈 커버를 분리할 수 있는 경우 커버를 제거하고 플러그를 사용하지 마십시오. 교체 퓨즈 커버가 필요한 경우 적색이나 황색과 같이 플러그 핀 면에서 볼 수 있는 동일한 색상을 사용하십시오.
퓨즈 커버는 사용자 지침의 부품 부서에서 구입할 수 있습니다.
제공된 플러그가 소켓에 맞지 않는 경우 절단하여 폐기 해야 합니다. 플렉시블 코드의 끝을 제대로 준비하고 올바른 플러그를 설치해야 합니다.

경고 : 플렉시블 코드에 노출된 부위가 있는 플러그를 전류가 흐르는 콘센트에 끼우면 위험합니다.

다음과 같은 코드에 따라 본 전원 리드 와이어 색상을 처리하십시오.

- 녹색 및 황색 접지
- 청색 중립
- 갈색 전류가 흐름

이 장치의 메인 리드선에 들어있는 전선의 색이 플러그의 단자를 식별하는 색 마크와 일치하지 않을 수 있으므로 다음과 같이 수행하십시오.

녹색-노란색 전선은 E라는 글자가 표시된 플러그의 단자나 Ⓡ안전 접지 기호가 있는 단자, 녹색-노란색 단자에 연결해야 합니다. 파란색 전선은 N이라는 글자가 표시된 단자나 검은색 단자에 연결해야 합니다. 갈색 전선은 L이라는 글자가 표시된 단자나 빨간색 단자에 연결해야 합니다.

경고 : 이 프로젝트는 반드시 바닥에 달아야 합니다

콘센트는 장비에 쉽게 접근할 수 있는 근처에 설치하십시오.

액세서리

빠른 시작 가이드

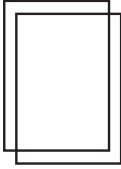

AC 전원 코드

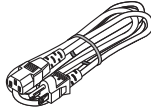

US type x 1
Euro type x 1

리모컨



안전 안내문

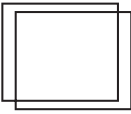

VGA 케이블

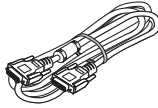

개요

이 장에서는 개별 구성 요소의 이름과 기능을 설명합니다.

부분 명칭과 기능

정면/측면

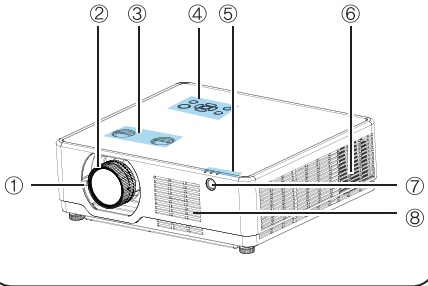

- ① 줌 조정 레버
- ② 포커스 조정 링
- ③ 렌즈 시프트 조정 패드
- ④ 제어판
- ⑤ LED 표시등
- ⑥ 배기구
- ⑦ 리모컨 수신기(전면)
- ⑧ 통풍구

경고:

배기구는 뜨거운 공기를 방출합니다.
열에 민감한 물체를 근처에 두지 마십시오.

후면/출면

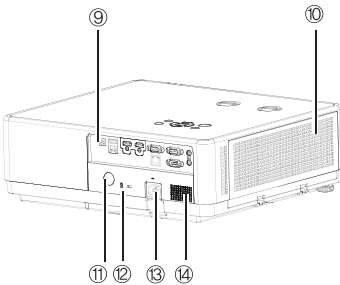

- ⑨ 단자
- ⑩ 통풍구
- ⑪ 리모컨 수신기(후면)
- ⑫ 캔싱턴 보안슬롯
- ⑬ AC 전원코드 커넥터
- ⑭ 스피커

참고:

- 캔싱턴 보안 슬롯은 프로젝터 도난 방지용 잠금 장치 슬롯입니다.
- 캔싱턴은 ACCO Brands Corporation의 등록 상표입니다.

하단

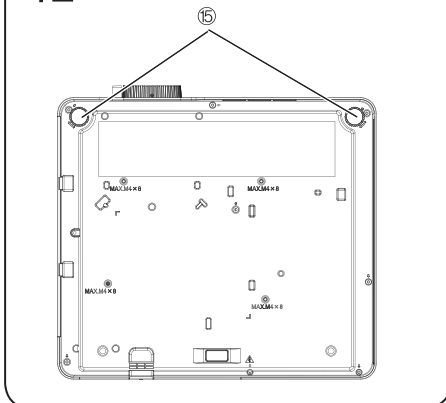

- ⑮ 조정식 다리

부분 명칭과 기능

단자

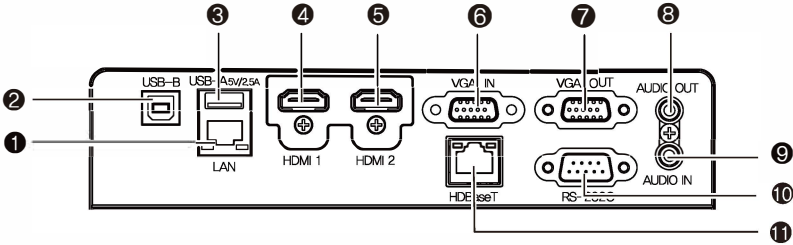

① LAN

네트워크를 통해 프로젝터를 제어하고 작동하려면 네트워크 케이블을 이 포트에 연결합니다.

② USB-B 입력

이 단자는 USB 케이블로 프로젝터를 컴퓨터에 연결하여 "USB Display" 기능을 사용하고자 할 때 사용됩니다. Terminal is to use the USB display function.

③ USB-A 입력

"Memory Viewer메모리 뷰어" 기능을 사용할 경우 USB 메모리를 이 단자에 직접 삽입 하십시오.

④ HDMI 1 입력

HDMI 디지털 출력 신호를 이 단자에 연결합니다.

⑤ HDMI 2 입력

HDMI 디지털 출력 신호를 이 단자에 연결합니다.

⑥ VGA 입력

컴퓨터의 출력 신호를 이 단자에 연결합니다.

⑦ VGA 출력

⑥의 신호를 다른 디스플레이로 전송합니다

⑧ AUDIO 출력

오디오 신호를 앰프 또는 기타 오디오 장비로 출력합니다.

⑨ AUDIO 입력

입력 오디오 신호에서 "AUDIO OUT" 단자로 출력합니다. (스피커는 장착되어 있지 않습니다.)

⑩ RS232C

RS232 장치를 사용하여 프로젝터를 제어하거나 조작할 때 직렬 케이블을 이 단자에 연결합니다.

⑪ HDBaseT (EK-100Lu, VX-LZ700UH, ES-LU65LZH 전용)

네트워크 케이블을 통해 HDBaseT 소스에 연결합니다.

⑫ 캔싱턴 보안 슬롯

이 슬롯은 프로젝터 도난 방지용 캔싱턴 잠금 장치용 슬롯입니다.

* 캔싱턴은 ACCO Brands Corporation의 등록 상표입니다.

⑬ AC 전원코드 커넥터

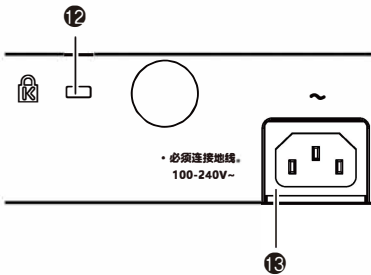

부분 명칭과 기능

리모컨

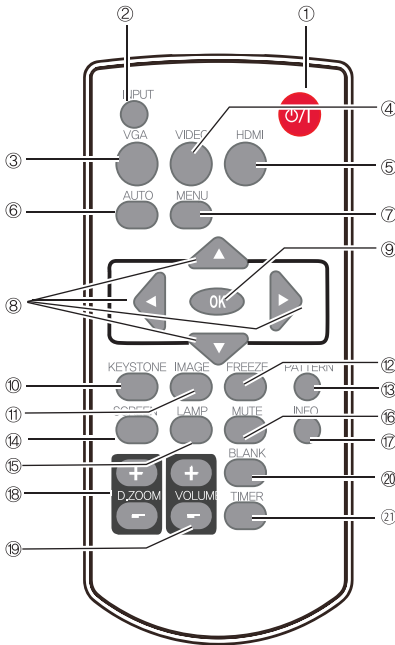

① **POWER**
프로젝터의 전원을 켜거나 끕니다.

② **INPUT**
입력 소스 메뉴를 열거나 닫습니다.

③ **VGA**
"VGA" 입력 신호를 선택합니다.

④ **VIDEO**
"비디오" 입력 신호를 선택합니다.

⑤ **HDMI**
"HDMI/HDMI2" 입력 신호를 선택합니다.

⑥ **AUTO**
자동으로 입력 신호를 설정합니다.

⑦ **MENU**
화면에 메인 메뉴를 표시합니다.

⑧ **▲▼◀▶ 버튼**
- 항목을 선택하거나 메뉴에서 설정 값을 조정합니다.
- 디지털 줌 모드에서 화상 표시 영역을 조정합니다.

⑨ **OK**
메뉴를 입력하거나 항목을 선택합니다.

⑩ **KEYSTONE**
화면에 키스톤 조정 메뉴를 표시합니다.

⑪ **IMAGE**
이미지 모드를 전환합니다.

⑫ **FREEZE**
프로젝터 이미지를 정지합니다.

⑬ **PATTERN**
내부 테스트 이미지를 설정합니다.

⑭ **SCREEN**
투사 이미지의 화면비를 전환합니다.

⑮ **LAMP**
광원 모드를 설정합니다.

⑯ **MUTE**
음소거 합니다.

⑰ **INFO.**
프로젝터 정보를 표시합니다.

⑱ **D.ZOOM + / -**
이미지에서 디지털 줌/아웃을 설정합니다.

⑲ **VOLUME + / -**
볼륨을 높이거나 낮춥니다.

⑳ **BLANK**
일시적으로 투사 화면의 이미지를 닫습니다. screen.

㉑ **TIMER**
타이머 기능을 활성화 합니다.

부분 명칭과 기능

리모컨 작동 범위

리모컨으로 프로젝터의 IR 수신기를 가리킵니다.

리모컨의 최대 작동 범위는 수직으로 30°이내의 각도입니다.

IR 수신기 앞의 최대 작동 거리는 7m입니다.

리모컨과 수신기 사이에 물체가 있거나 센서에 강한 빛이 닿으면 프로젝터가 응답하지 않습니다.

배터리가 약하면 리모컨이 프로젝터를 제대로 작동하지 못할 수도 있습니다.

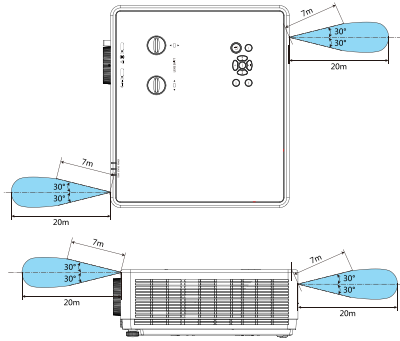

리모컨 건전지 장착

① 배터리 커버를 엽니다.

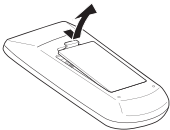

② 새 배터리를 삽입합니다

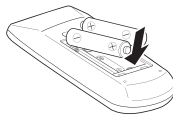

AAA형 건전지 2개를 양극(+)과 음극(-)을 정확하게 맞추고 배터리 양극이 리모컨 핀에 바르게 접촉되었는지 확인합니다.

③ 배터리 커버를 닫습니다.

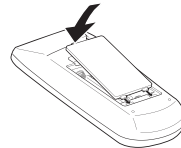

안전한 작동을 위해, 다음과 같은 주의사항을 준수 하십시오.



- 리모컨은 AAA 또는 LR3형의 알카라인 건전지 2개를 사용합니다.
- 건전지를 항상 2개를 한번에 교체합니다.
- 사용한 건전지를 새 건전지와 함께 사용하지 마십시오.
- 물이나 액체 물질과의 접촉을 피하십시오.
- 수분이나 열에 리모컨을 노출시키지 마십시오.
- 리모컨을 떨어뜨리지 마십시오.
- 건전지 전해액이 리모컨에 누출된 경우, 조심스럽게 케이스를 깨끗하게 닦아 낸 후 새 건전지를 교체합니다.
- 부정확한 방식으로 건전지를 교체할 경우 폭발의 위험이 있습니다.
- 배터리를 폐기하는 경우 지역의 규정 또는 가이드를 따르십시오.

설치

이 장에서는 설치 정보를 소개합니다.

설치

프로젝터 설정

- 주변 밝기는 투사 이미지 품질에 영향을 미칠 수 있습니다. 최적의 이미지 효과를 위해 사용자 환경의 밝기를 제어하는 것이 좋습니다.
- 아래 그림에 표시된 값은 대략적인 값입니다. 실제와 다를 수 있습니다.

WUXGA

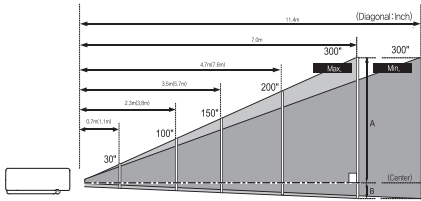

✓참고:
"()"의 데이터는 최소 투사율에 대한 프로젝트 거리입니다.

<16:10>

단위: mm

화면 크기 (WxH)mm	30"	100"	150"	200"	300"
Wide-zoom	646x404	2154x1346	3231x2019	4308x2692	6462x4039
Tele-zoom	765	2631	3964	5297	7964
Minimum	1258	4273	6426	8579	12885

<16:9>

단위: mm

화면 크기 (WxH)mm	30"	100"	150"	200"	300"
Maximum	664x374	2214x1245	3321x1868	4428x2491	6641x3736
Minimum	786	2704	4075	5445	8186
Minimum	1293	4392	6605	8818	13244

WXGA

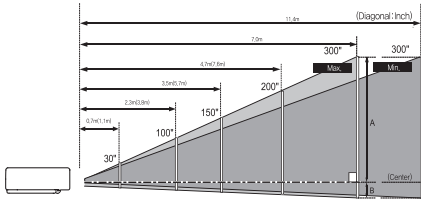

✓참고:
"()"의 데이터는 최소 투사율에 대한 프로젝트 거리입니다.

<16:10>

단위: mm

화면 크기 (WxH)mm	30"	100"	150"	200"	300"
Maximum	646x404	2154x1346	3231x2019	4308x2692	6462x4039
Minimum	779	2690	4055	5419	8148
Minimum	1320	4491	6756	9022	13552

<16:9>

단위: mm

화면 크기 (WxH)mm	30"	100"	150"	200"	300"
Maximum	664x374	2214x1245	3321x1868	4428x2491	6641x3736
Minimum	801	2765	4167	5570	8375
Minimum	1357	4616	6945	9273	13929

XGA

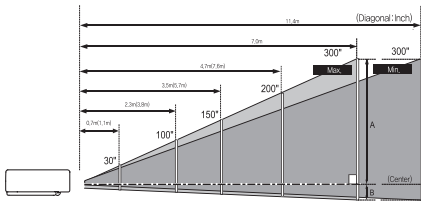

✓참고:
"()"의 데이터는 최소 투사율에 대한 프로젝트 거리입니다.

<4:3>

단위: mm

화면 크기 (WxH)mm	30"	100"	150"	200"	300"
Maximum	610x457	2032x1524	3048x2286	4064x3048	6096x4572
Minimum	795	2741	4132	5522	8303
Minimum	1346	4577	6885	9193	13808

<16:9>

단위: mm

화면 크기 (WxH)mm	30"	100"	150"	200"	300"
Maximum	664x374	2214x1245	3321x1868	4428x2491	6641x3736
Minimum	843	2908	4383	5858	8807
Minimum	1427	4855	7303	9751	14648

설치

렌즈 시프트 조정

렌즈 시프트 기능은 렌즈를 네 방향으로 조정할 수 있습니다.
이 기능을 사용하면 이미지 위치를 쉽게 조정할 수 있습니다.

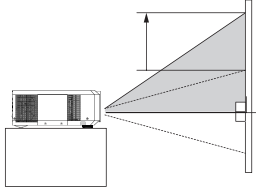
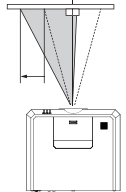
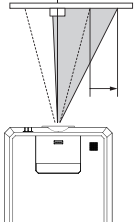
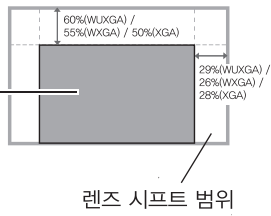
<p>이미지의 투사 위치는 이미지 길이의 최대 60%(WUXGA) / 55%(WXGA) / 50%(XGA)만큼 위쪽으로 이동할 수 있습니다.</p>	<p>렌즈를 상단 위치로 이동</p> 
<p>이미지의 투사 위치는 이미지 너비의 최대 29%(WUXGA) / 26%(WXGA) / 28%(XGA)만큼 왼쪽으로 이동할 수 있습니다.</p>	<p>렌즈를 가장 왼쪽으로 이동</p> 
<p>이미지의 투사 위치는 이미지 너비의 최대 29%(WUXGA) / 26%(WXGA) / 28%(XGA)만큼 오른쪽으로 이동할 수 있습니다.</p>	<p>렌즈를 가장 오른쪽으로 이동</p> 
<p>렌즈 시프트 조정 범위</p>	<p>렌즈 시프트가 없는 투시 영역</p>  <p>렌즈 시프트 범위</p>

*렌즈 시프트를 최대 위치로 설정하면 영상 이미지의 모서리가 더 어두워질 수 있습니다.

설치

AC 전원 코드 연결

프로젝터에 사용되는 표준 전압은 AC 100~240V입니다. 다른 입력 전압에 자동으로 적응합니다. 프로젝트는 중성 접지 케이블이 있는 2상 전원 코드를 사용합니다.

다른 유형의 전원 코드를 사용하지 마십시오. 감전의 위험이 있습니다. 사용 중인 전원 코드 유형이 의심될 경우 공인 대리점 또는 서비스 센터에 문의하여 도움을 요청하시기 바랍니다. 프로젝트의 전원을 켜기 전에 모든 외부 장비를 미리 연결합니다.



참고:

쉽게 꽂고 뽑을 수 있도록 AC 전원 소켓을 프로젝트 가까이 두십시오.

✓ 참고:

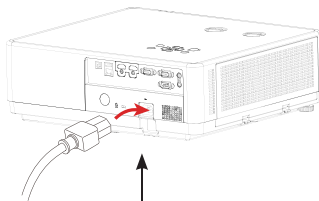

안전을 위해 프로젝터를 사용하지 않을 때는 AC 전원 코드를 뽑으십시오. 프로젝트가 전원에 연결되고 대기 모드에 있을 때 소량의 전력을 소비합니다.



AC 전원 코드를 프로젝트에 연결합니다.

전원 코드에 대한 주의 사항

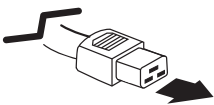
AC 전원 코드는 프로젝트가 사용되는 국가/지역의 규정을 충족해야 합니다. 전원 플러그의 유형이 아래 그림과 일치하는지 확인하십시오. 유효한 AC 전원 코드를 사용하고 있는지 확인하십시오. 포함된 AC 전원 코드가 해당 지역의 AC 전원 소켓과 맞지 않을 경우 대리점에 연락하여 교체하십시오.

프로젝터 측	AC 전원 소켓에 연결
 <p>프로젝터의 전원 코드 커넥터에 연결</p>	 <p>AC 전원 소켓에 연결</p>

✓ 참고:

- 유효하지 않은 전원 코드를 사용하면 제품 성능이 저하되거나 감전, 화재 및 기타 사고가 발생할 수 있습니다. 제품 성능 및 작동 안전을 보장하기 위해 동봉된 전원 코드를 사용하십시오.
- 자주 사용되는 케이블은 AC 전원 코드, VGA 케이블, 오디오 케이블, 비디오 케이블 및 RS-232 제어 케이블입니다

장비 연결

컴퓨터에 연결

연결에 사용되는 케이블

- VGA 케이블
- USB 케이블*
- RJ45 케이블*
- HDMI 케이블*
- USB 장치*
- RS-232C 케이블*

(* 케이블은 프로젝터와 함께 제공되지 않습니다.)

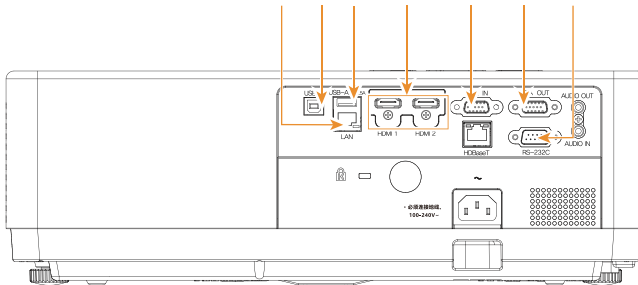
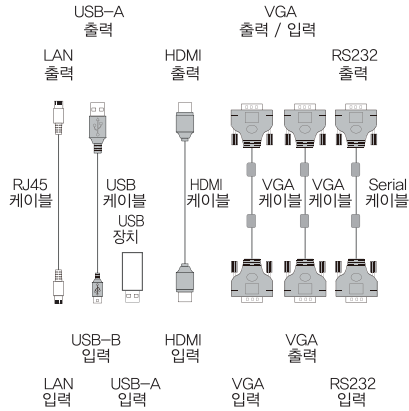
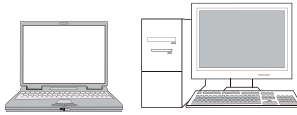

케이블을 연결하기 전에 프로젝터와 모든 외부 장비의 전원 코드를 뽑으십시오.

장비 연결

비디오 및 오디오 장비에 연결

연결에 사용되는 케이블

- 오디오 케이블*
- HDMI 케이블*
- RJ45 케이블*

(* 케이블은 프로젝터와 함께 제공되지 않습니다)

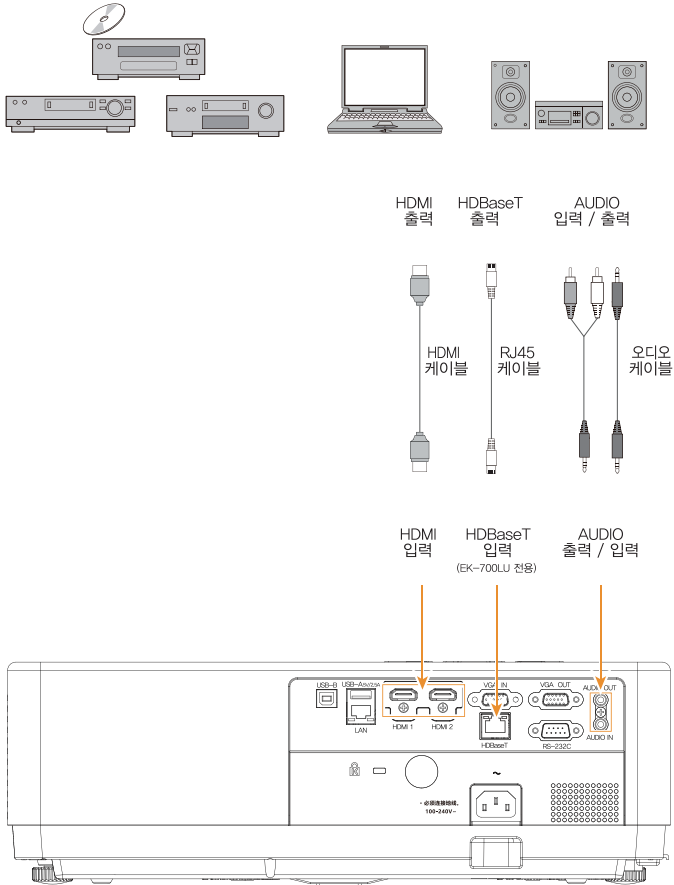

케이블을 연결하기 전에 프로젝터와 모든 외부 장비의 전원 코드를 뽑으십시오.

작동

이 장에서는 프로젝터의 기본 작동을 소개합니다.

기본 작동

프로젝터 전원 켜기

1. 프로젝터를 켜기 전에 주변 기기(컴퓨터, 비디오 등)를 연결합니다.
2. 프로젝터의 AC 전원 코드를 콘센트에 연결합니다. 전원 표시등이 적색으로 켜집니다.
3. 리모컨이나 제어판의 전원 버튼을 누릅니다. 전원 표시등이 녹색으로 켜지고 냉각팬이 작동하기 시작합니다.
4. 프로젝터에 비밀번호가 설정되었다면, 비밀번호 입력 대화상자가 나타납니다. 아래와 같이 비밀번호를 입력하십시오.

✓ 참고:

- "로그 선택" 옵션이 OFF로 설정된 경우 화면에 이미지가 표시되지 않습니다.

패스워드 입력(PIN)

PIN 코드를 입력하기 위해 OK 버튼을 누릅니다.

◀▶ 버튼을 눌러 숫자를 선택한 다음 OK 버튼을 누르면 커서가 자동으로 다음 칸으로 이동합니다.

입력한 숫자는 "*"로 나타납니다.

이 방법을 반복하여 3자리 숫자를 모두 입력합니다. 잘못된 숫자를 입력한 경우 MENU 버튼을 눌러 재설정 합니다.

PIN 코드를 입력하면 커서가 "설정(Set)" 선택으로 이동합니다. OK 버튼을 누르고 프로젝터를 사용하십시오, 또는 ▶ 버튼을 눌러 "취소(Cancel)"를 선택하여 설정을 취소 하십시오.

만약 잘못된 패스워드를 입력하면 적색으로 "****"가 표시됩니다. 다시 올바른 비밀번호를 입력하십시오.

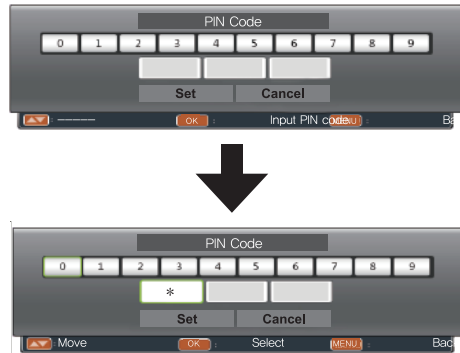

패스워드(PIN)란?

패스워드(PIN)는 프로젝터의 사용자를 식별하기 위한 ID이며, 패스워드(PIN)를 알고 있는 사람만 프로젝터를 작동할 수 있도록 하는 보안코드입니다. 패스워드(PIN) 코드는 3자리 숫자입니다. 패스워드(PIN)를 사용하여 프로젝터를 보호하는 방법에 대한 자세한 내용은 45페이지의 설정 메뉴에서 PIN 코드 잠금 기능을 참조하십시오.

패스워드(PIN) 작업에 대한 주의사항

올바른 패스워드(PIN) 없이는 프로젝터를 작동할 수 없습니다.

새로운 패스워드(PIN)를 설정하고 안전한 장소에 사용 설명서를 보관하십시오. 패스워드(PIN)를 분실하거나 잊어버린 경우, 대리점 또는 서비스 센터에 문의하십시오.

기본 작동

프로젝터 전원 끄기

1. 리모컨이나 제어판의 POWER 버튼을 누르면 “사용을 끝내시겠습니까?”라는 메시지가 표시됩니다.
2. “사용을 끝내시겠습니까?” 메시지가 표시된 뒤 약 4초 후 POWER버튼을 다시 누릅니다. 냉각 팬이 계속 작동하는 동안 전원 표시등이 적색으로 깜빡입니다. 팬이 멈추면 전원코드를 분리합니다. 그렇지 않으면 프로젝터 수명이 단축되거나 고장 또는 작동 이상이 발생할 수 있습니다.
3. 프로젝터가 완전히 냉각되면 전원 표시등이 깜빡임을 멈춥니다. 다시 프로젝터를 작동할 수 있습니다.

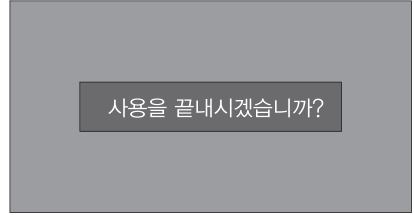

메세지는 4초 후에 사라집니다



레이저 광원의 수명을 유지하려면 프로젝터를 5분 이상 켜 후에 프로젝터의 전원을 끕니다. 프로젝터를 쉬지 않고 사용하지 마십시오. 레이저 광원 수명 주기에 문제가 있을 수 있습니다. 프로젝터의 전원을 24시간마다 한 번 이상 끄고 1시간 동안 유휴 상태로 둡니다.

✓ 참고:

- 냉각 팬의 속도는 프로젝터 내부 온도에 따라 다릅니다.
- 프로젝터가 완전히 냉각되기 전에 상자에 넣지 마십시오.
- 전원 표시등이 깜빡이거나 빨간색으로 변하는 경우, 지침은 "LED표시등 상태"를 참조합니다. (69페이지 참조)
- 레이저 광원이 냉각되면 전원 표시등이 깜빡입니다. 이때 프로젝터의 전원을 켜지 마십시오. POWER 표시등이 빨간색으로 계속 켜진 후에만 프로젝터의 전원을 켜십시오.
- 프로젝터를 끈 후 전원 코드를 뽑으십시오. 쿨링 팬이 작동을 멈춥니다.
- 프로젝터의 전원을 다시 켤 준비가 되면 전원 표시등이 빨간색으로 바뀝니다. 표준 전원 끄기 절차에서 프로젝터를 끈 후 다시 시작하는데 비표준 프로젝터보다 시간이 더 적게 걸립니다.

기본 작동

조정패드

- 조절 다리를 사용하여 프로젝터를 최대 18mm/43.5°까지 올릴 수 있습니다.
 - 패드를 돌려 프로젝터를 원하는 높이로 기울입니다.
 - 프로젝터를 들어올리려면 양쪽 패드를 시계 방향으로 돌립니다.
- 프로젝터를 내리거나 패드를 닫으려면 양쪽 패드를 시계 반대 방향으로 돌립니다.
- 자동 설정 기능을 실행하여 키스톤 왜곡을 자동으로 조정하거나 리모컨이나 OSD 메뉴를 수동으로 조정할 수 있습니다.

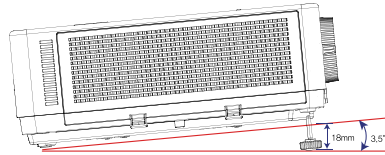
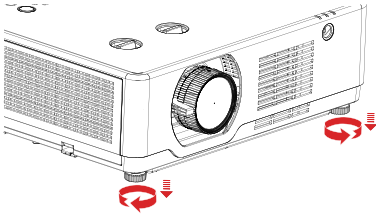

포커스 & 줌 조정

줌 레버를 돌려 영상 이미지 크기를 조정합니다.
포커스 링을 돌려 이미지의 초점을 조정합니다.

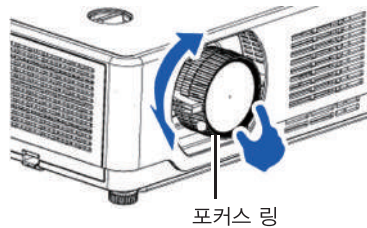
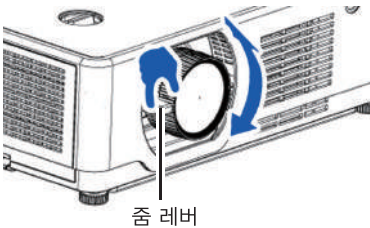

렌즈 시프트 조정

①과 ②를 사용하여 렌즈 시프트 조정을 수행합니다.

①을 돌리면 화면이 디스플레이의 렌즈 이동 중심축에서 위로 60%(WUXGA) / 55%(WXGA) / 50%(XGA) 이동할 수 있습니다.

②를 돌리면 화면이 디스플레이의 렌즈 이동 중심축에서 좌우로 29%(WUXGA) / 26%(WXGA) / 28%(XGA) 이동할 수 있습니다.

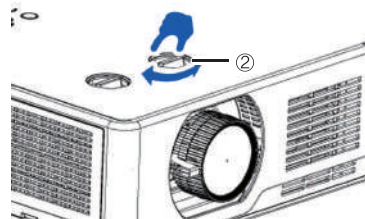
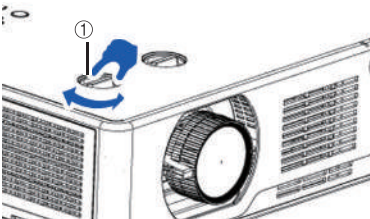

기본 작동

자동 설정 기능

리모컨의 AUTO 버튼을 누르면 자동 설정 메뉴 (자동 입력 검색 및 자동 PC 조정 포함)에 지정된 설정이 자동으로 실행됩니다.

자동 설정

입력 검색
자동 PC 조정

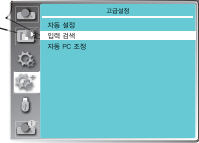

키스톤 조정

키스톤 조정으로 이미지의 키스톤 왜곡을 조정할 수 있습니다. 아래 단계에 따라 투사된 이미지의 키스톤 왜곡을 수동으로 조정하십시오.

리모컨의 KEYSTONE 버튼을 누릅니다. 키스톤 선택 메뉴가 나타나면 ▲▼ 버튼을 눌러 조정을 선택합니다.

키스톤 조정 대화 상자가 표시되면 ▲▼◀▶ 버튼을 눌러 키스톤 왜곡을 조정합니다.

키스톤 조정을 위해 설정을 저장할 수 있습니다.

KEYSTONE

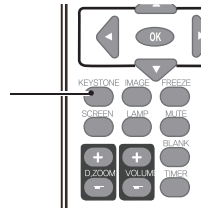

키스톤 조정

H/V 키스톤

프로젝터가 수평 또는 수직 키스톤 왜곡에 있을 때 투사된 이미지를 조정합니다.

4-코너 보정

프로젝터가 네 모서리의 키스톤 왜곡일 때 투사된 이미지를 조정합니다.

6-코너 보정

프로젝터가 6개 모서리의 키스톤 왜곡일 때 투사된 이미지를 조정합니다.

곡선 보정

프로젝터 선형성이 고르지 않거나 투사된 이미지가 수직 및 수평으로 구부러졌을 때 투사된 이미지를 조정합니다.

그리드 조정

이미지의 그리드를 기준으로 투사된 이미지를 조정합니다.

값 재설정

수정 값이 공장 기본값으로 복원됩니다.

H/V 키스톤

4-코너 보정

6-코너 보정

곡선 보정

그리드 조정

값 재설정

✓ 참고:

- 조정 가능한 범위는 입력 신호의 영향을 받습니다.
- 자세한 내용은 42 페이지를 참조하십시오.

기본 작동

OSD 사용법



메뉴 작동

1. 제어판이나 리모컨의 MENU 버튼을 누르면 OSD가 표시됩니다.
2. ▲▼ 버튼을 눌러 메인 메뉴 항목을 실행하거나 선택합니다. ▶버튼 또는 OK 버튼을 눌러 하위 메뉴로 들어갑니다.
3. ▲▼ 버튼을 눌러 필요한 하위 메뉴를 선택한 다음 OK 버튼 또는 ▶버튼을 눌러 옵션을 설정하거나 입력합니다.
4. ▲▼◀▶ 버튼을 눌러 설정을 선택하거나 옵션을 선택한 다음 OK 버튼을 눌러 항목을 실행하고 종료합니다.
5. ◀버튼을 눌러 주 메뉴로 돌아갑니다. 리모컨이나 제어판의 메뉴 버튼을 눌러 OSD를 종료합니다.

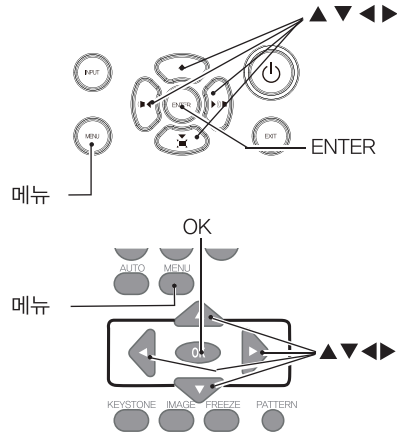

기본 작동

메뉴 항목 개요



① 디스플레이

자동 PC 조정, 동기 조정, 수평 위치, 수직 위치, 수평 크기, 화면비, 투사 방식, 메뉴 위치, 배경 화면, 시스템을 선택하여 각 매개 변수를 VGA 입력 신호 형식에 맞춥니다.

② 색상 조정

컴퓨터 입력 소스의 경우 색상 조정 옵션은 다음과 같습니다. : 이미지 모드(시네마/칠판(녹색)/DICOM/컬러 보드/사용자 이미지/다이내믹/표준), 명암비, 밝기, 색상 온도, 적색, 녹색, 청색 및 선명도가 있습니다.

비디오 장비 입력 소스의 경우 색상 조정 옵션은 다음과 같습니다. : 이미지 모드(시네마/칠판(녹색)/DICOM/컬러 보드/사용자 이미지/다이내믹/표준), 명암비, 밝기, 색상, 색조, 적색, 녹색, 청색 및 선명도가 있습니다.

③ 설정

프로젝터의 작동 구성을 설정하는 데 사용됩니다.

④ 고급설정

언어, 자동 설정(입력 검색/자동 PC 조정/자동 키스톤), 키스톤, 로고, 보안, 전원 관리, 필터 카운터, 테스트 패턴, 네트워크, 공장 초기화를 설정합니다.

⑤ 메모리 뷰어

메모리 뷰어 기능에 대한 작업 설정 구성은 다음과 같습니다. : 슬라이드 설정, 슬라이드 전환 효과, 정렬 순서, 회전, 최적, 반복 및 적용이 있습니다.

⑥ 정보

프로젝터의 시스템 정보를 표시합니다.

기본 작동

리모컨 작동

기본적인 조작에는 리모컨을 사용하십시오.

자동 설정 기능 (AUTO)

AUTO 버튼을 눌러 자동 설정 메뉴 (자동 검색 및 자동 PC 조정 포함)에 설정된 설정을 자동으로 실행합니다

이미지 모드 선택 (IMAGE)

IMAGE 버튼을 눌러 필요한 이미지 모드를 선택합니다

스크린 사이즈 선택 (SCREEN)

SCREEN 버튼을 눌러 사용자가 원하는 스크린 사이즈를 선택할 수 있습니다

디지털 줌 (D.ZOOM+/-)

D.ZOOM +/- 버튼을 눌러 디지털 줌 모드로 들어갑니다. *VGA로 입력하고 화면 크기를 Normal 또는 Wide로 설정 한 경우에만 해당됩니다.

일시중지 (FREEZE)

FREEZE 버튼을 누르면 화면의 이미지가 정지됩니다. FREEZE 버튼 또는 아무 버튼이나 눌러 일시중지 기능을 비활성화합니다

블랭크 (BLANK)

BLANK 버튼을 누르면 입력 신호 화면 대신 빈 화면이 표시됩니다. 빈 화면을 닫고 영상으로 복귀하려면 BLANK 버튼을 다시 누르거나 다른 버튼을 누릅니다. 버튼을 누를 때마다 화면은 다음과 같이 변경됩니다.
빈 화면 → 일반 → 빈 화면 → 일반 → ...

타이머 (TIMER)

TIMER 버튼을 누르면 타이머 애니메이션 (00:00)이 표시되고 (00:00-59:59)형식으로 타이밍이 시작됩니다. 타이밍을 중지하려면 TIMER 버튼을 다시 누릅니다. 타이밍 기능을 비활성화하려면 TIMER 버튼을 다시 누르십시오.

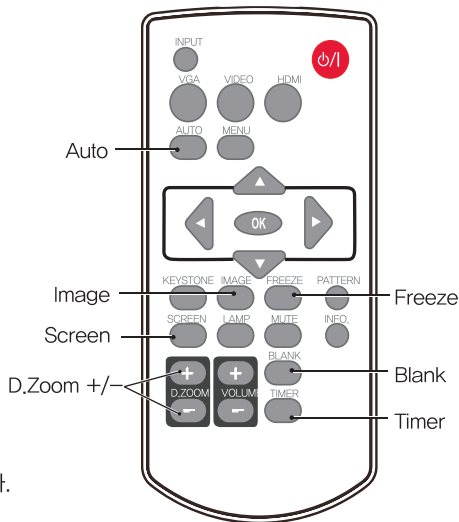

버튼 조작이 없을 경우 4초 후에 "Blank" 표시가 사라집니다.



타이머 화면

입력 선택

입력 선택

직접 작동하기

입력신호에 따라 VGA, HDMI 를 누릅니다.

메뉴로 작동하기

- 1 리모컨이나 제어판의 INPUT 버튼을 누르면 입력 선택 메뉴가 나타납니다.
- 2 ▲▼ 버튼을 눌러 VGA, HDMI 1, HDMI 2, 메모리 뷰어, 네트워크 또는 USB 디스플레이를 선택한 다음 OK버튼을 누릅니다.

VGA

컴퓨터에 연결된 케이블을 프로젝터의 VGA 단자와 연결했을 경우 "VGA"를 선택합니다.

HDMI 1

프로젝터의 HDMI 1 단자에 HDMI 케이블을 이용하는 장치를 연결했을 경우 "HDMI 1"을 선택합니다

HDMI 2

프로젝터의 HDMI 2 단자에 HDMI 케이블을 이용하는 장치를 연결했을 경우 "HDMI 2"를 선택합니다.

HDBase T

입력 소스가 RJ45 케이블로 HDBaseT 단자에 연결된 장비에서 오는 경우 "HDBaseT"를 선택합니다.
* 이 기능은 EK-700LU 전용입니다.

메모리 뷰어

입력신호가 USB-A 단자에 연결된 장치일 경우 "메모리 뷰어"를 선택합니다.

네트워크

프로젝터의 LAN 단자가 LAN 케이블을 통해 연결할 경우 "네트워크"를 선택합니다.

USB 디스플레이

프로젝터의 USB 단자를 통해 디바이스 영상을 재생할 경우 "USB 디스플레이"를 선택합니다.

리모컨

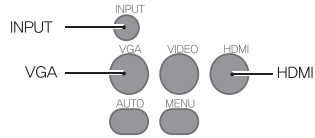

제어판

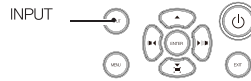

입력 신호 메뉴

- VGA
- HDMI 1
- HDMI 2
- HDBaseT
- 메모리뷰어
- 네트워크
- USB 디스플레이

✓참고

- "자동 설정"기능에서 "입력 검색"기능을 "켜기"로 설정하면 입력 신호가 자동으로 검색됩니다.
- 입력 신호가 "USB 디스플레이", "메모리 뷰어", "네트워크"에서 오는 경우 일시정지, 화면비, 이미지, 자동 설정, 테스트 패턴 및 스크린 기능이 작동하지 않습니다.

OSD 설정 – 디스플레이

자동 PC 조정

자동 PC 조정 기능은 총 도트, 수평 및 수직 위치, 디스플레이 영역 H 및 디스플레이 영역 V를 컴퓨터 입력과 정렬되도록 할 수 있습니다.

리모컨의 AUTO 버튼을 눌러
자동 PC 조정 기능을 시작합니다.

- 1 제어판이나 리모컨에서 MENU 버튼을 누르면 OSD가 표시됩니다. ▲▼버튼을 눌러 디스플레이 아이콘을 선택합니다.
▶버튼 또는 OK 버튼을 눌러 디스플레이 선택 메뉴로 들어갑니다.
- 2 ▲▼ 버튼을 눌러 “자동 PC 조정”을 선택하고 OK버튼을 누릅니다.

✓ 참고 :

- 컴퓨터 신호가 프로젝터에 처음으로 입력되면 프로젝터는 자동 PC 조정을 실행합니다.
- 컴퓨터 모델 및 입력 신호에 따라 자동 PC 조정이 작동하지 않을 수 있습니다.
- “디스플레이” → “시스템”에서 480i, 576i, 480p, 576p, 720p 1080i, 1080p를 선택하거나 HDMI 단자에서 신호가 들어오는 경우 PC 자동 조정이 작동하지 않습니다.

리모컨

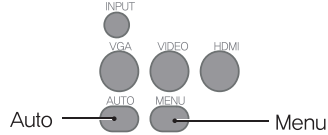

제어판

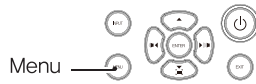

디스플레이 메뉴

디스플레이	
자동 PC 조정	
동기화 조정	17
H 위치	0
V 위치	0
H, 크기	0
화면비	표준
투사 방식	전면
메뉴 위치	중앙
배경 디스플레이	청색
시스템	1024 x 768, 60Hz

OSD 설정 – 디스플레이

수동 PC 조정

프로젝터의 스캔 시스템은 일부 특수 신호 형식을 선택했기 때문에 특정 컴퓨터에서 사용하는 신호 형식을 감지하지 못할 수 있습니다. 프로젝트의 수동 컴퓨터 조정 기능을 사용하면 대부분의 특수 신호 형식에 맞게 개별 매개 변수를 조정할 수 있습니다.

- 1 리모컨이나 프로젝트 제어판의 MENU 버튼을 누르면 OSD가 표시됩니다. ▲▼ 버튼을 눌러 “디스플레이”를 선택합니다. ▶ 버튼이나 OK 버튼을 눌러 실행합니다.
- 2 ▲▼ 버튼으로 조정할 항목을 선택한 후, ▶ 버튼이나 OK 버튼을 눌러 실행합니다. ▲▼ 버튼으로 셋팅값을 조정합니다.

자동 PC 조정

[동기화 조정], [H 위치], [V 위치], [H 크기]를 자동으로 조정합니다.

동기화 조정

이미지에 깜빡임을 제거합니다. ▲▼버튼을 눌러 총 도트 수를 조정합니다. (0 ~ 31)

H 위치

▲▼버튼으로 이미지의 수평 위치를 조정합니다.

V 위치

▲▼버튼으로 이미지의 수직 위치를 조정합니다.

H 크기

프로젝터 투사 시 수직 줄무늬로 구성된 노이즈가 간섭하는 양을 최소화 합니다.

수직 줄무늬 패턴을 투사하면 주기적 노이즈가 발생할 수 있습니다. 간섭량을 최소화 하기 하도록 조정하십시오 (-15에서 +15까지)

참고: 동기화 조정(Fine sync)를 조정하기 전에 H 크기를 먼저 설정해야 합니다.

화면비

▲▼버튼을 눌러 입력 신호의 가로 세로 비율을 유지하면서 이미지에 맞게 화면 크기를 설정할 수 있습니다.

Normal 입력 신호의 화면비를 유지하면서 최대 크기로 이미지를 투사합니다.

16:9..... 이미지를 16 : 9 화면비로 투사합니다.

16:10..... 화면에 맞는 이미지를 제공합니다.
(* VGA 및 HDMI 입력 신호에만 해당)

자동 PC 조정

디스플레이	
자동 PC 조정	
동기화 조정	17
H 위치	0
V 위치	0
H, 크기	0
화면비	표준
투사 방식	전면
매뉴 위치	중앙
배경 디스플레이	청색
시스템	1024 x 768, 60Hz

✓참고:

- 컴퓨터 신호가 프로젝트에 처음으로 입력되면 프로젝트는 자동 PC 조정을 실행합니다.
- 컴퓨터 모델 및 입력 신호에 따라 자동 PC 조정이 작동하지 않을 수 있습니다.
- “디스플레이” → “시스템”에서 480i, 576i, 480p, 576p, 720p, 1080i, 1080p를 선택하거나 HDMI 단자에서 신호가 들어오는 경우 PC 자동 조정이 작동하지 않습니다.

화면비 메뉴

디스플레이	
자동 PC 조정	
동기화 조정	17
H 위치	0
V 위치	0
H, 크기	0
화면비	표준
투사 방식	전면
매뉴 위치	중앙
배경 디스플레이	청색
시스템	1024 x 768, 60Hz

✓ 참고 :

- 동기화 조정, H 위치, V 위치, H 크기는 컴퓨터 입력 신호에서만 가능합니다.
- 시스템 메뉴에서 480i, 576i, 480p, 576p, 720p, 1080i, 1080p 를 선택한 경우 동기화 조정, 총 도트 수, 클램프 기능은 사용할 수 없습니다.

OSD 설정 – 디스플레이

투사 방식

- ▲▼버튼을 이용하여 원하는 투사 방식을 선택합니다.
- 전면.... 프로젝터가 바른 상태일때 전면 스크린으로 투사할 경우 선택합니다.
- 후면.... 프로젝터가 바른 상태일때 후방 스크린으로 투사할 경우 선택합니다.
- 천장/전면.... 프로젝터가 천장에 설치되어 전면 스크린으로 투사할 때 선택합니다.
- 천장/후면.... 프로젝터가 천장에 설치되어 후방 스크린으로 투사할 때 선택합니다.
- 자동천장/전면: 프로젝터가 천장에 설치될 때 자동으로 전면 스크린으로 투사합니다.
- 자동천장/후면: 프로젝터가 천장에 설치될 때 자동으로 후면 스크린으로 투사합니다.

메뉴 위치

- ▲▼ 버튼을 눌러 OSD 메뉴 표시의 위치를 선택합니다.
- 좌측 상단.... 메뉴가 화면 좌측 상단에 위치합니다.
- 우측 상단.... 메뉴가 화면 우측 상단에 위치합니다.
- 중앙..... 메뉴가 화면 중앙에 위치합니다.
- 좌측 하단.... 메뉴가 화면 좌측 하단에 위치합니다.
- 우측 하단.... 메뉴가 화면 우측 하단에 위치합니다.

배경 디스플레이

- 신호가 감지되지 않을 때 ▲▼버튼을 눌러 프로젝터의 배경 화면을 선택하십시오.
- 흑색 검정색 배경화면을 선택합니다.
- 청색 파란색 배경화면을 선택합니다.

시스템

- 프로젝터는 다중 스캔 시스템 및 자동 PC 조정 기능을 통해 다양한 유형의 컴퓨터를 자동으로 조정합니다. 입력 신호로 컴퓨터가 선택되는 경우, 프로젝터는 자동으로 포맷을 감지하여 추가 설정 없이 적절한 이미지를 투사합니다.

입력 소스가 컴퓨터 인 경우 다음 중 하나의 메시지가 나타납니다.

자 동 프로젝터가 제공된 컴퓨터 시스템에 적합한 연결된 신호를 인식할 수 없는 경우, 자동(Auto)이 시스템 메뉴 상자에 표시되고 자동 PC 조정 기능이 작동하여 적절한 이미지를 표시합니다. 이미지가 투사되지 않을 경우 수동으로 조정해야 합니다.

_____ 컴퓨터로부터 신호 입력이 없습니다. 컴퓨터와 프로젝터 사이의 연결을 확인합니다.

투사 방식 메뉴

디스플레이	
자동 PC 조정	
동기화 조정	17
H 위치	0
V 위치	0
H, 크기	0
화면비	표준
투사 방식	전면
메뉴 위치	중앙
배경 디스플레이	청색
시스템	1024 x 768, 60Hz

메뉴 위치 메뉴

디스플레이	
자동 PC 조정	
동기화 조정	17
H 위치	0
V 위치	0
H, 크기	0
화면비	표준
투사 방식	전면
메뉴 위치	중앙
배경 디스플레이	청색
시스템	1024 x 768, 60Hz

배경 디스플레이 메뉴

디스플레이	
자동 PC 조정	
동기화 조정	17
H 위치	0
V 위치	0
H, 크기	0
화면비	표준
투사 방식	전면
메뉴 위치	중앙
배경 디스플레이	청색
시스템	1024 x 768, 60Hz

OSD 설정 – 색상 조정

색상 조정

메뉴 조작

- 1 리모컨의 MENU 버튼을 누르면 OSD 메뉴가 표시됩니다. ▲▼버튼을 눌러 색상 조정 아이콘을 선택하고 ▶버튼 또는 OK 버튼을 눌러 선택을 확인합니다.
- 2 ▲▼버튼을 눌러 필요한 항목을 가리킨 후 OK 버튼을 눌러 선택을 확인합니다.

이미지 모드

이미지 소스와 프로젝터에 맞게 이미지 모드를 전환합니다. (기본 값은 표준입니다.)

다이나믹

밝은 공간에서 사용할 수 있도록 광 출력이 최대화됩니다.

표준

일반적인 화면을 표시할 때 적합합니다.

시네마

영화감상을 위한 풍부한 회색 음영을 제공합니다.

칠판(녹색)

칠판에 표시하기 위해 디자인된 이미지 모드입니다. 화면을 칠판(녹색)에 투사 시 이미지 품질을 향상시킵니다. 검정 칠판보다 녹색 칠판에 효과가 더 뛰어납니다.

DICOM

선명한 선명도의 X-ray 영상을 투사할 수 있습니다. 의료 교육, 프리젠테이션 및 컨퍼런스에서 뛰어난 세부 묘사와 선명도로 명확한 정보를 제공합니다.

컬러 보드

빨간색, 파란색, 노란색 또는 녹색 등의 벽면에 투사할 경우 적합합니다.

사용자 이미지

사용자가 설정한 기본 이미지 모드입니다.

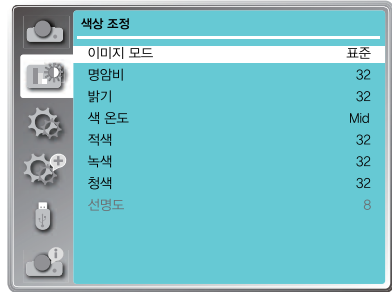

명암비

▼버튼을 누르면 명암이 감소하고, ▲버튼을 누르면 명암이 증가합니다.

밝기

▼버튼을 누르면 밝기가 감소하고, ▲버튼을 누르면 밝기가 증가합니다.

색 온도

▲▼버튼을 이용하여 원하는 색 온도를 설정하십시오.

높음: 푸르스름한 이미지 색 표현

중간: 자연스러운 이미지 색 표현

낮음: 불그스름한 이미지 색 표현

적색

▼버튼을 누르면 붉은 색조를 밝게하고, ▲버튼은 어둡게 합니다.

녹색

▼버튼을 누르면 녹색 색조를 밝게하고, ▲버튼은 어둡게 합니다.

청색

▼버튼을 누르면 푸른 색조를 밝게하고, ▲버튼은 어둡게 합니다.

선명도

▼버튼을 누르면 이미지가 부드럽게 되고, ▲버튼은 선명하게 합니다

OSD 설정 – 설정

설정

프로젝터에 편리한 조정 기능이 있습니다.

1 리모컨의 MENU 버튼을 눌러 OSD 메뉴를 표시합니다. ▲▼ 버튼을 이용하여 설정을 선택한 후,

▶ 버튼이나 OK 버튼을 누릅니다.

2 ▲▼ 버튼으로 원하는 설정 값을 선택한 후 OK 버튼을 누릅니다.

자동 시작

AC 전원 코드를 연결하기만 하면 프로젝터가 자동으로 켜지도록 설정합니다.

On ... 투사가 바로 시작됩니다.

Off ... 대기 모드로 시작됩니다.

대기 모드

대기 모드에서 전력 소비를 설정합니다.

Eco..... 대기 모드에서 일부 기능을 제한하여 전력 소비를 줄입니다. 이 경우 프로젝터를 제한적으로 제어할 수 있습니다.

Normal ... 대기 모드에서도 네트워크 기능 및 직렬 통신 기능을 제한하지 않습니다.



	LAN	RS232C	Keypad	IR Control
ECO	x	Δ	Δ	Δ
Normal	√	√	Δ	Δ

x : 제어 없음 Δ : 전원 커기 명령만

√ : 모든 명령 활성화

고도 설정

작동 조건에 따라 냉각하면서 팬 속도를 제어합니다.

Off ... 정상 속도입니다. 프로젝터가 낮은 고도에서 작동하는 경우 설정합니다.

On ... Off 설정 보다 빠릅니다. 프로젝터가 더 높은 고도에서 작동되는 경우 이를 설정합니다.

✓ 참고:

- 1400~2700m 고도에서 프로젝터를 작동할 때는 ON으로 설정 하십시오.

냉각 속도

프로젝터 전원을 끈 후 냉각 팬 작동에 대해 다음과 같은 옵션을 제공합니다.

Normal .. 일반 냉각 속도 입니다.

30 sec ... 냉각 속도가 빠르며, 팬 소음도 커집니다.

0 sec 프로젝터 종료 후 냉각 시간 없이 콘센트에서 AC 전원코드를 바로 분리할 수 있습니다.

OSD 설정 – 설정

키 잠금

프로젝터 보호를 위해 사용합니다.



Off... 프로젝터 제어판이나 리모컨을 실행합니다.



프로젝터... 프로젝터 제어판 작동을 잠급니다.
리모컨을 사용하여 잠금을 해제합니다.



리모컨... 리모컨의 작동을 잠급니다.
제어판을 사용하여 잠금을 해제합니다.



✓ 참고:

- 프로젝터 제어판이 잠금 상태가 되어 있을 때 리모컨이 없거나 고장이 나면 프로젝터를 작동할 수 없습니다. 프로젝터 구매처나 서비스 센터에 문의하시길 바랍니다.

명암비 최적화

이 기능은 영상에 기초하여 최상의 명암 대비를 주기 위해 신호를 자동적으로 보정합니다.

On 이미지의 명암비가 증가합니다.

Off 기능을 사용하지 않습니다.

레이저 제어

투사하는 동안 환경에 따라 밝기를 수정합니다.

광원 모드:

Normal.....일반 밝기 및 레이저 조정 기능을 활성화 합니다.

Full Normal.....일반 밝기 및 레이저 조정 기능을 비활성화 합니다.

ECO.1/ECO.2.....밝기를 낮추고 에너지 소비를 줄입니다.

레이저 조정:

50% ~ 100% 설정에 따라 밝기를 정렬합니다.

✓참고:

이 조정은 광원 모드가 Normal일 때만 시작할 수 있습니다.

소리

이 기능은 음량을 조정할 수 있습니다.

음량 ▲버튼을 눌러 음량을 증가시키고, ▼버튼을 눌러 음량을 줄일 수 있습니다.

음소거..... ▲ ▼버튼을 이용하여 음소거 기능을 전환 할 수 있습니다.(On/Off)

HDMI 설정(HDMI only)

이미지가 제대로 투영되지 않은 경우 "HDMI 설정" 메뉴에서 "이미지" 또는 "소리" 설정을 전환합니다.

이미지

64-940..... 비디오 장치

0-1023..... 컴퓨터 장치

✓참고:

최적의 설정은 연결된 외부 장치의 출력 설정에 따라 달라집니다. 외부 장치의 출력에 대해서는 외부 장치의 작동 설명서를 참조하십시오.

소리

HDMI 영상과 음성이 전송됩니다.

VGA 오디오 신호는 "AUDIO IN" 단자에서 입력됩니다.

OSD 설정 – 고급 설정

고급 설정

고급 설정 메뉴를 선택하여 프로젝터의 확장된 기능을 설정할 수 있습니다.

1. 리모컨의 메뉴 버튼을 누르면 OSD 메뉴가 표시됩니다. ▲▼버튼을 눌러 고급설정 아이콘을 선택하고 ▶버튼 또는 OK 버튼을 눌러 선택을 확인합니다.
2. ▲▼버튼을 눌러 필요한 항목을 가리킨 후, ▶버튼 또는 OK 버튼을 눌러 선택을 확인합니다.
3. ▲▼버튼을 눌러 필요한 항목을 가리키고, OK 버튼을 눌러 선택을 확인합니다.

언어

이 프로젝터는 다국어 화면 메뉴를 제공합니다.

▲▼ 버튼을 눌러 원하는 언어를 선택할 수 있습니다.

English, German, French, Italian, Spanish, Polish, Swedish, Dutch, Portuguese, Japanese, Simplified Chinese, Traditional Chinese, 한국어, Russian, Arabic, Turkish, Finnish, Norwegian, Danish, Indonesian, Hungarian, Czech, Kazakh, Vietnamese, Thai and Farsi.

자동 설정

리모컨의 AUTO 버튼을 눌러 “입력신호 검색”, “자동 PC 설정” 기능을 실행합니다.

입력 신호 검색

입력 신호를 자동으로 감지합니다. 입력 신호가 발견되면 자동으로 검색을 중지합니다.

▲▼버튼을 눌러 아래 옵션을 선택합니다.

- On 사용함
- Off 사용 안함

자동 PC 설정

- On 리모컨의 AUTO버튼을 누르면 자동 PC 기능이 자동으로 활성화 됩니다.
- Off PC 자동 기능 사용 안함

자동 키스톤

- 자동.... 프로젝터가 기울어진 것을 감지하면 실시간으로 수직 키스톤을 보정합니다.
- 수동.... 리모컨이나 상단 컨트롤의 AUTO 버튼을 누를 때 수직 키스톤을 수행합니다.
- Off..... 사용 안함

✓참고:

- “입력 신호 검색”과 “자동 PC 설정”을 동시에 “Off”로 설정할 수 없습니다. 둘 중 하나 이상이 “On”으로 설정되어 있습니다.
- “입력 신호 검색”을 “On”으로 설정하면 프로젝터가 전원을 켜는 동안 입력 신호 검색을 시작합니다.

언어 메뉴

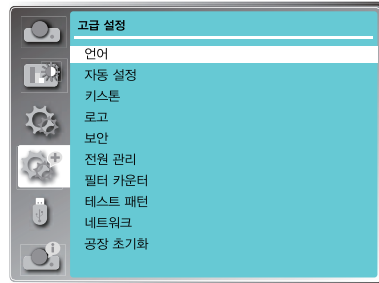

자동 설정 메뉴

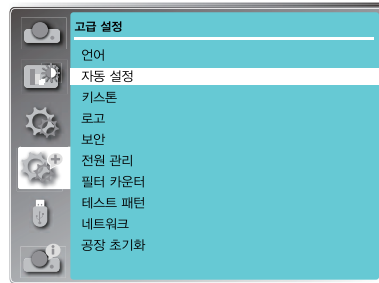

OSD 설정 – 고급 설정

키스톤

이 기능은 이미지의 왜곡을 보정하는데 사용됩니다.

키스톤

프로젝터를 끄거나 전원 코드를 뽑은 후 키스톤 보정을 유지할지 여부를 설정합니다.

저장 ... 전원 코드를 뽑거나 프로젝터를 꺼도 설정했던 키스톤 보정 값이 유지됩니다.

리셋 ... 전원 코드를 뽑거나 프로젝터 전원을 종료하면 키스톤 보정이 취소됩니다.

키스톤 메뉴

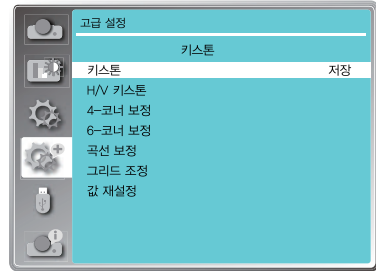

H/V 키스톤

투사된 이미지의 수평 또는 수직 사다리꼴이 왜곡될 경우 조정합니다.

▲버튼으로
상단 너비를 줄입니다.

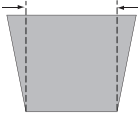

▼버튼으로
하단 너비를 줄입니다.

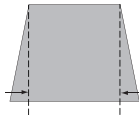

◀버튼으로
좌측 너비를 줄입니다.

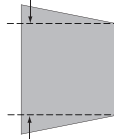

▶버튼으로
우측 너비를 줄입니다.

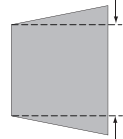

✓ 참고:

- 흰색 화살표는 코너 보정 값의 수정이 없음을 나타냅니다.
- 빨간색 화살표는 수정 방향을 나타냅니다.
- 최대 보정 값이 입력됐을 경우 화살표가 사라집니다.

4-코너 보정

투사된 이미지의 4 모서리가 왜곡 될 때 조정하십시오.



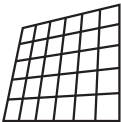
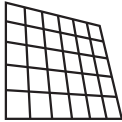
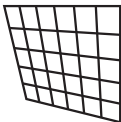
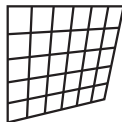

▲▼◀▶버튼을 눌러 항목을 조정합니다.

4-코너 보정			
좌측 상단 	우측 상단 	좌측 하단 	우측 하단 

6-코너 보정

투사된 이미지의 6개 모서리가 왜곡될 때 조정합니다.

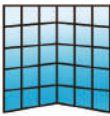
▲▼◀▶버튼을 눌러 항목을 조정합니다.





6-코너 보정					
좌측 상단 	우측 상단 	중앙 상단 	중앙 하단 	좌측 하단 	우측 하단 

OSD 설정 – 고급 설정

곡선 보정

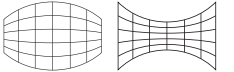
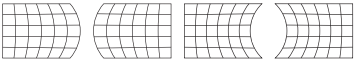
선형성이 일정하지 않거나 수직선과 수평선이 왜곡될 때 조정하십시오.

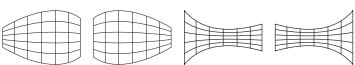
▲▼◀▶버튼을 눌러 항목을 조정합니다.

항목	조작법	조정
곡선 보정 - X/Y 게인	◀&▶버튼을 누릅니다.	오른쪽과 왼쪽 너비를 조정합니다. 
	▲&▼버튼을 누릅니다.	상단과 하단의 너비를 조정합니다. 
곡선 보정 - X 오프셋	◀/▶버튼을 누릅니다.	왼쪽과 오른쪽의 왜곡을 조정합니다. 
	▲/▼버튼을 누릅니다.	상단과 하단의 왜곡을 조정합니다. 
곡선 보정 - Y 오프셋	◀/▶버튼을 누릅니다.	왼쪽과 오른쪽의 왜곡을 조정합니다. 
	▲/▼버튼을 누릅니다.	상단과 하단의 왜곡을 조정합니다. 

✓ 참고:

- 키스톤 보정을 다른 키스톤 보정으로 바꾸면 조정된 값이 재설정됩니다.
- “곡선 보정 X 오프셋” 및 “곡선 보정 Y 오프셋”은 독립적으로 조정할 수 없습니다. 처음에 “곡선 보정 X/Y 게인”을 조정한 후 “곡선 보정 X 오프셋”과 “곡선 보정 Y 오프셋”을 조정해 주십시오.
- “키스톤”을 사용하여 조정하는 경우 수직 방향 기울기는 최대 $\pm 30^\circ$, 수평 방향 기울기는 $\pm 15^\circ$ 까지 보정 할 수 있습니다. 그러나 이미지 품질이 저하되고 더 많은 보정을 통해 초점을 맞추기가 더 어려워집니다. 보정이 가능한 한 적도록 프로젝터를 설치하십시오.
- “H/V 키스톤”을 사용하여 다양한 조정을 수행하면 화면 크기도 변경됩니다.
- 이미지 크기의 화면 비율은 보정에 따라 달라질 수 있습니다.

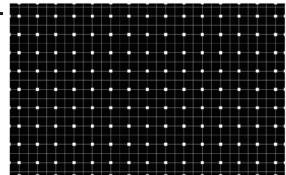

그리드 조정

그리드 포인트를 통해 이미지를 수정합니다.

▲▼◀▶버튼을 눌러 선택한 그리드 포인트를 조정합니다.

4-직접 보정

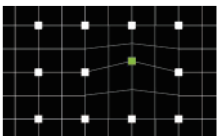
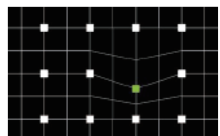
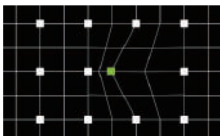
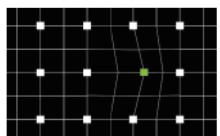
▲ 위로 이동	▼ 아래로 이동	◀ 왼쪽으로 이동	▶ 오른쪽으로 이동
			

값 재설정

수정된 값을 모두 제조시 공장 출하시 설정된 값으로 되돌립니다.

▲▼버튼을 눌러 “값 재설정(Reset Value)”를 선택한 다음 OK 버튼을 누르면 키스톤 보정 상태가 해제됩니다.

OSD 설정 – 고급 설정

로그

이 기능을 사용하면 로그 선택, 캡처, 로그 PIN 코드 잠금 및 로그 PIN 코드 변경 기능으로 화면 로고를 사용자가 관리할 수 있습니다.

로그 선택

이 기능은 시작 화면에서 다음 옵션을 결정합니다.

- 기본값 공장에서 설정된 로고를 표시합니다.
- 사용자 사용자가 캡처한 이미지를 표시합니다.
- Off 카운트 다운 표시만 표시합니다.

캡처

투사 된 이미지 부분을 시작 로고로 캡처할 수 있습니다. "캡처(Capture)"를 선택하고 리모컨 또는 제어판에서 확인 버튼을 누릅니다. 확인 대화 상자가 나타나면 "예"를 선택하여 화면을 캡처하십시오.

- ✓참고: 공장 기본값을 실행할 경우 캡처된 사용자 로고 이미지는 삭제됩니다.

로그 메뉴



로그 PIN 코드 잠금

이 기능을 사용하면 권한 없이 화면의 로고를 변경할 수 없습니다.
Off 화면 로고를 로그 메뉴에서 자유롭게 변경할 수 있습니다.
On 로그 PIN 코드 없이는 화면 로고를 변경할 수 없습니다.

로그 PIN 코드 잠금 변경을 원할 경우, 로그 PIN 코드 변경 설정을 선택하고 OK 버튼을 누르면, 변경 대화상자가 나타납니다. 다음 단계에 따라 로그 PIN 코드를 입력합니다. 기본 PIN 코드는 "111"입니다.

PIN 코드를 입력하고 OK 버튼을 누릅니다. ◀▶버튼을 이용하여 번호를 선택하고, 원하는 번호를 입력할 때마다 OK 버튼을 누르면 커서가 자동으로 다음 상자로 이동합니다. 만약 잘못된 번호를 선택한 경우, MENU 버튼을 눌러 다시 재설정 합니다. 세 자리 숫자를 입력하기 위해 이 단계를 반복합니다.

세 자리 숫자를 입력이 완료되고 커서가 자동으로 "설정"으로 이동하면, OK 버튼을 누릅니다.

PIN 코드 설정이 완료되었습니다.

프로젝터 작동시 잘못된 PIN 코드를 입력한 경우, 숫자(***)는 빨간색으로 표시되고, 1초 이내에 지워집니다. 다시 한 번 올바른 PIN 코드를 입력합니다.

로그 PIN 코드 변경

로그 PIN 코드 (3자리 숫자)를 변경할 수 있습니다. OK 버튼을 눌러 로그 비밀번호 변경을 선택합니다. 로그 비밀번호 대화 상자가 나타나면 ◀▶버튼을 눌러 정확한 비밀번호를 입력합니다. 새 로그 비밀번호 입력 대화 상자가 나타납니다. 새 로그 PIN 코드를 설정하면 확인 상자가 나타납니다. 예를 선택하여 새 로그 PIN 코드를 설정합니다. 새 로그 PIN 코드를 기록해 두십시오. 번호를 분실 한 경우 더 이상 로그 PIN 코드 설정을 변경할 수 없습니다.

경고:

로그 PIN 코드를 변경한 경우, 91페이지 로그 PIN 코드 메모 칸에 새 PIN 코드를 적어두고 안전하게 보관하십시오. 로그 PIN 코드를 분실하거나 잊어버릴 경우, 비밀번호 설정을 더 이상 변경할 수 없습니다.

OSD 설정 – 고급 설정

보안

이 기능을 사용하면 프로젝터 사용에 필요한 보안을 설정하기 위해 PIN 코드 잠금 및 PIN 코드 변경 기능을 사용할 수 있습니다.

PIN 코드 잠금

이 기능은 프로젝터의 무단 사용을 방지하고 프로젝터 기능 보안을 위해 다음과 같은 설정 옵션을 제공합니다.

Off 잠금해제

On 프로젝터 전원을 켤 때마다 PIN 코드를 입력합니다. PIN 코드 잠금 설정 또는 PIN 코드를 변경하려면 먼저 PIN 코드를 입력해야 합니다. 기본 PIN 코드는 "111"입니다.

PIN 코드 잠금 설정을 변경하기 위해서 OK버튼을 누르면, PIN 코드 입력 대화 상자가 나타납니다.

◀▶버튼을 이용하여 숫자를 선택한 후, OK 버튼을 누르면 커서가 자동으로 다음 상자로 이동합니다. 만약 잘못된 번호를 입력한 경우, MENU 버튼을 눌러 다시 재설정 합니다. 세 자리 숫자 입력을 완료하기 위해 이 단계를 반복합니다. 세 자리 숫자를 입력하면 커서가 자동으로 "설정"으로 이동합니다. OK 버튼을 누르면 PIN 코드 잠금 설정을 변경할 수 있습니다. 만약 잘못된 PIN 코드를 입력한 경우, 숫자(***)는 빨간색으로 표시되고, 1초 이내에 지워집니다. 다시 한 번 올바른 PIN 코드를 입력합니다.

PIN 코드 변경

PIN 코드가 세 자리 숫자로 변경할 수 있습니다. ▲▼버튼을 눌러 PIN 코드 변경을 선택합니다. PIN 코드 대화 상자가 나타납니다. ▶버튼을 눌러 올바른 코드를 입력합니다. 새로운 PIN 코드 입력 대화상자가 나타나면, 새로운 PIN 코드를 설정합니다.

보안 메뉴



경고:

PIN 코드를 변경한 후, 91 페이지 PIN 코드 메모 칸에 새로운 PIN 코드를 적어두고 안전하게 보관하십시오. PIN 코드를 분실하거나 잊어버릴 경우, 비밀번호를 더이상 변경할 수 없습니다.

OSD 설정 – 고급 설정

전원 관리

전력소비를 줄이고 램프 수명을 유지하기 위해, 전원 관리 기능은 프로젝터를 일정 기간 동안 작동하지 않을 경우, 투사 램프를 종료합니다. 다음 옵션중 하나를 선택합니다:

준비 – 램프가 완전히 냉각되면, POWER 안내등이 녹색 점멸로 변경됩니다. 이 상태에서 입력신호가 다시 연결되거나 리모컨이나 제어판의 버튼을 누르면 램프가 다시 켜집니다.

전원 끄기 – 램프가 완전히 냉각되면 전원이 꺼집니다.

Off – 전원 관리 기능을 사용 하지 않습니다.

타이머 – 입력 신호가 중단되고 30초 이상 어떤 버튼도 누르지 않을 경우, 신호 타이머 표시가 나타납니다. 램프가 꺼지기 전까지 카운트 다운을 시작합니다. ▲▼버튼을 눌러 타이머를 설정합니다(1~30분).

카운트다운 준비 – 프로젝터가 자동으로 대기상태로 전환되는 시간을 설정합니다. (0-30분. 0분: 전환되지 않음) 준비상태에서 POWER 버튼을 눌러 대기상태로 전환 하고, 다른 버튼을 눌러 프로젝터를 켭니다.

전원 관리 메뉴

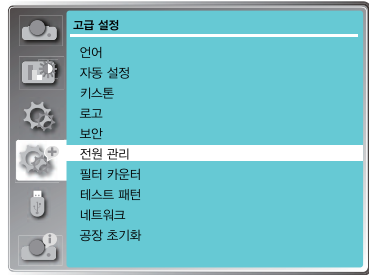

신호 없음

01 : 20

램프가 꺼지기전 남은 시간

- ✓참고:
공장 출고시 기본값: "타이머: 5분",
"준비 카운트다운: 5분".

필터 카운터

이 기능은 필터 청소를 위한 주파수를 설정하는데 사용합니다. 필터 청소가 필요한 시기가 오면 필터 청소의 필요함을 알리는 필터 경고 아이콘이 프로젝터 화면에 나타납니다. 필터 청소 후에는 필터 사용시간 초기화를 설정해야 합니다. 필터 경고 아이콘은 필터 사용시간을 초기화하기 전까지 사라지지 않습니다.

필터 사용시간.....사용한 필터 시간이 표시됩니다.
타이머.....경고 아이콘을 표시할 시간을 설정합니다.
필터 카운터 초기화.....필터 사용시간을 초기화합니다.

테스트 패턴

이 기능은 다양한 테스트 패턴을 사용할 수 있는 기능입니다: 그레이 스케일1, 그레이 스케일2, 그레이 스케일3, 그레이 스케일4, 컬러 바, 적색, 녹색, 청색, 격자, 백색, 흑색, 회색

테스트 패턴 메뉴

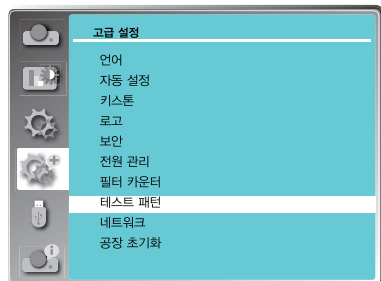

OSD 설정 – 고급 설정

네트워크

기능 : LAN을 통해 PC로 프로젝터를 제어

준비

1. 장비 : PC, 프로젝터, 케이블
2. 연결 절차 :

직접 또는 교차 케이블을 이용하여 LAN의 라우터 또는 스위치에 프로젝터를 연결합니다.
병렬 케이블로 PC와 프로젝터를 연결하지 못할 경우 케이블을 교차 전환 하십시오.

3. 컴퓨터가 부팅되고 프로젝터가 연결된 후에는 LAN 인터페이스 표시등이 계속 깜빡입니다.

작업 절차

1. 프로젝터를 켭니다.
2. 네트워크 주소를 가져옵니다. DHCP 설정이 On으로 표시되면 네트워크 주소를 자동으로 가져옵니다. (네트워크에 익숙한 경우 DHCP를 Off로 설정하고 네트워크 주소를 수동으로 설정할 수 있습니다.)
3. 네트워크 설정 메뉴를 입력합니다.

- (1) 리모컨의 MENU 버튼을 눌러 화면 메뉴를 표시합니다. ▲▼버튼을 눌러 고급설정을 선택하고, OK 버튼을 누릅니다.
- (2) ▲▼버튼을 눌러 네트워크 메뉴를 선택하고, OK 버튼을 눌러 네트워크 메뉴에 들어갑니다.

MAC 주소 이 프로젝터의 유선 네트워크
MAC 주소를 표시합니다.

IP 주소 이 프로젝터의 유선으로
연결된 네트워크 IP를
나타냅니다.

- (3) DHCP설정이 On으로 설정되면 IP 주소, 서브넷, 게이트웨이 및 DNS가 자동으로 획득됩니다. “설정(Set)”에서 OK버튼을 눌러 매개변수를 저장합니다.

DHCP설정을 Off로 설정한 경우 OK버튼을 눌러 IP주소를 입력하고, ▼버튼을 눌러 서브넷, 게이트웨이 및 DNS를 각각 입력한 다음, “설정(Set)”에서 OK 버튼을 눌러 저장합니다

✓ 참고:

네트워크 사용시 51페이지를 참조

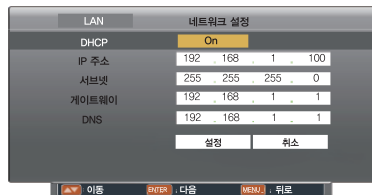
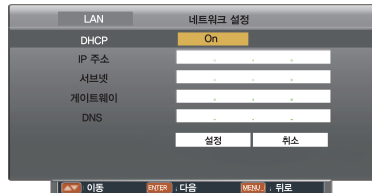
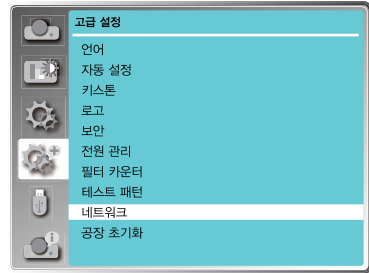

공장 기본값

이 기능은 공장 출하시 기본 설정으로 PIN 코드 잠금, 로고 PIN 코드 잠금, 램프사용시간을 제외한 모든 설정 값을 반환합니다.

OSD 설정 – 메모리 뷰어

메모리 뷰어

USB 메모리를 프로젝트에 삽입하면 메모리 뷰어 기능이 가능합니다. USB 메모리에 저장되어 있는 이미지를 투사할 수 있습니다.

- 1 리모컨의 MENU 버튼을 눌러 스크린 메뉴를 표시합니다.
- 2 ▲▼버튼을 눌러 "메모리 뷰어"를 선택하고 OK 버튼을 누릅니다.
- 3 ▲▼버튼을 눌러 설정하고자 하는 항목을 선택하고 OK 버튼을 누릅니다.
- 4 ▲▼버튼을 눌러 항목을 조정하고 OK 버튼을 눌러 저장합니다

슬라이드 설정

슬라이드 쇼를 시작합니다.

슬라이드 전환

슬라이드 쇼에서 이미지가 전환되는 효과를 설정합니다.

- 아래쪽으로 슬라이드... 위에서 아래로 이미지를 전환합니다.
- 오른쪽으로 슬라이드... 왼쪽에서 오른쪽으로 이미지를 전환합니다.

▲▼버튼을 눌러 "적용"을 선택하고 OK 버튼을 눌러 설정을 실행합니다.

정렬 순서

슬라이드 쇼의 정렬 순서를 설정합니다.

- 확장자 순서 확장자 순서로 파일이나 폴더를 정렬합니다.
- 크기 순서 데이터 순서의 크기에 따라 파일이나 폴더를 정렬합니다.
- 시간 순서 저장 시간 순서에 따라 파일이나 폴더를 정렬합니다.
- 이름 순서 이름 순서에 따라 파일이나 폴더를 정렬합니다.

▲▼버튼을 눌러 "적용"을 선택하고 OK 버튼을 눌러 설정을 실행합니다.

회전

이미지의 회전 방향을 설정합니다.

- 회전하지 않음 회전을 사용할 수 없음.
- 270° 회전 270도 회전
- 180° 회전 180도 회전
- 90° 회전 90도 회전

▲▼버튼을 눌러 "적용"을 선택하고 OK 버튼을 눌러 설정을 실행합니다.

최적화

투사된 스크린에 맞게 이미지 여부를 설정합니다.

- On 투사 화면의 가로 사이즈에 이미지가 맞도록 투사합니다.
- Off 이미지의 본래 픽셀 단위로 표시합니다

▲▼버튼을 눌러 "적용"을 선택하고 OK버튼을 눌러 설정을 실행합니다.

반복

슬라이드 쇼의 반복 기능 사용 여부를 선택합니다.

- On 반복적으로 모든 파일을 표시합니다.
- Off 하위 파일이 모두 표시된 이후 썸네일 리스트 페이지로 돌아갑니다.

▲▼버튼을 눌러 "적용"을 선택하고 OK버튼을 눌러 설정을 실행합니다.

적용

슬라이드 쇼 모드의 설정을 실행합니다.

▲ ▼ 버튼을 눌러 "적용"을 선택한 다음 OK 버튼을 눌러 슬라이드 쇼의 설정 효과를 시작합니다.

메모리 뷰어 메뉴

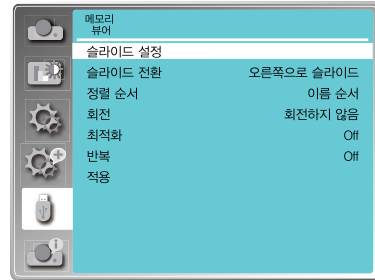

✓ 참고:

- "메모리 뷰어" 메뉴는 입력 소스를 "메모리 뷰어"로 선택할 때 사용할 수 있습니다.

OSD 설정 – 정보

정보

정보 메뉴는 투사 된 이미지의 신호 및 실행 상태를 감지하는 데 사용됩니다.

메뉴 작동

리모컨 또는 제어판의 MENU 버튼을 눌러 스크린 메뉴를 표시합니다.

▲▼버튼을 눌러 정보 메뉴를 선택하면 우측에 설명이 나타납니다.

프로젝터의 상태 정보메뉴가 표시됩니다.

입력 신호

선택된 입력 신호가 표시됩니다.

수평 동기 주파수

상기 입력 신호의 수평 주파수가 KHz로 표시되거나 신호가 감지되지 않을때는 _ _ _ KHz로 표시됩니다.

수직 동기 주파수

상기 입력 신호의 수직 주파수가 Hz로 표시되거나 신호가 감지되지 않을때는 _ _ _ Hz로 표시됩니다.

광원 카운터

광원 사용 시간이 표시됩니다.

전원 관리

“전원 관리”의 설정 상태가 표시됩니다.

이미지 모드

“이미지 모드”의 설정 상태가 표시됩니다.

펌웨어 버전

펌웨어 버전 정보입니다.

정보 메뉴

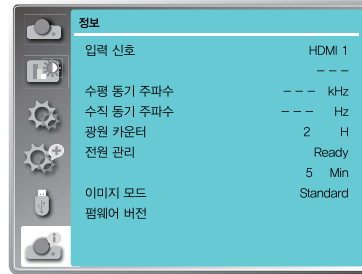

유용한 기능 사용에
대한 설명

네트워크 제어 작업

LAN 제어

기능: LAN을 통해 PC로 프로젝터를 제어합니다.

준비:

1. 장비: PC, 프로젝터, 케이블
2. 연결 절차:
직접 또는 교차 케이블을 이용하여 LAN 라우터 또는 스위치에 프로젝터를 연결합니다.
병렬 케이블로 PC와 프로젝터를 연결하지 못할 경우, 크로스 케이블로 전환하십시오.
3. 컴퓨터가 부팅되고 프로젝터가 연결되면, LAN 인터페이스와 컴퓨터 인터페이스 표시등이 계속 점멸합니다.

작동 절차:

1. 프로젝터 전원을 켭니다.
2. 네트워크 주소를 가져옵니다. DHCP 설정이 On일 경우 네트워크 주소를 자동으로 가져옵니다. 네트워크에 익숙한 경우 DHCP 설정을 Off로 설정하고 네트워크 주소를 수동으로 가져올 수 있습니다.
3. 네트워크 설정 메뉴를 입력합니다.

(1) 리모컨의 MENU 버튼을 눌러 화면에 스크린 메뉴를 표시합니다.
▲▼버튼을 눌러 "고급설정" 아이콘을 선택하고 OK 버튼을 누릅니다.

(2) ▲▼버튼을 눌러 "네트워크" 설정을 선택하고 OK 버튼을 눌러 네트워크 설정을 선택합니다.

(3) ▲▼버튼으로 DHCP를 On으로 설정합니다

(4) ▲▼버튼을 눌러 "설정"을 선택 후 OK 버튼을 누르면 "잠시 기다려 주십시오..." 화면이 나타납니다.

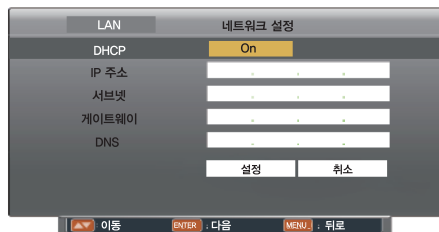
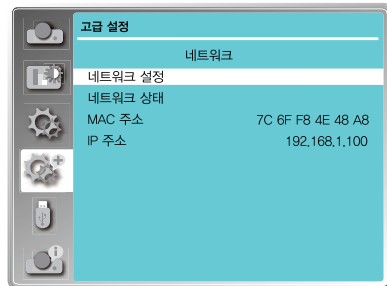

네트워크 제어 작업

4. PC에서 웹 브라우저를 실행합니다.
5. 프로젝터가 설정 한 IP 주소 + / html (예 : "192.168.1.100/html")을 웹 브라우저의 URL 입력 필드에 입력합니다.
(IP 주소 만 입력하면 웹 브라우저에서 Crestron Roomview 페이지가 열립니다.)
6. "로그인"을 선택하여 네트워크 디스플레이 시스템 페이지에 로그인합니다.
(초기 이름과 암호는 모두 "admin"입니다.)



✓ 참고:

- 웹 브라우저 화면의 오른쪽 상단을 클릭하여 표시 언어를 선택할 수 있습니다.
 - 여러 웹 브라우저를 시작하여 동시에 설정 또는 제어를 수행하지 마십시오. 여러 대의 컴퓨터에서 프로젝터를 설정하거나 제어하지 마십시오.
 - 먼저 암호를 변경하십시오. (8 개의 반각 문자).
 - 웹 제어 화면이 표시되지 않으면 네트워크 관리자에게 문의하십시오.
7. 네트워크 디스플레이 시스템 항목: "시스템 상태(System Status)", "일반 설정(General Setup)", "사진 설정(Picture Setup)", "이미지 설정(Image Setup)", "네트워크 설정(Network Setup)".

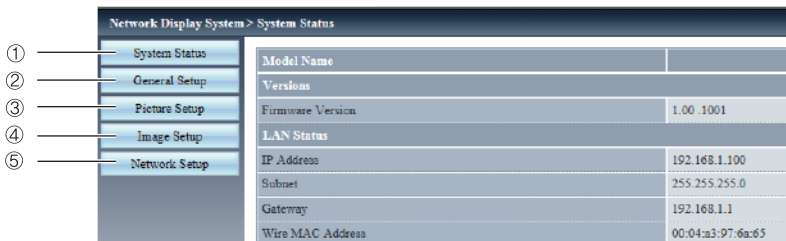

- | | |
|---|--|
| <ol style="list-style-type: none"> ① 시스템 상태(System Status)
이 항목을 클릭하면 시스템 상태가 표시됩니다. ② 일반 설정(General Setup)
이 항목을 클릭하면 일반 설정 화면이 표시됩니다. ③ 사진 설정(Picture Setup)
이 항목을 클릭하면 사진 설정 화면이 표시됩니다. | <ol style="list-style-type: none"> ④ 이미지 설정(Image Setup)
이 항목을 선택하면 이미지 설정 화면이 표시됩니다. ⑤ 네트워크 설정(Network Setup)
이 항목을 선택하면 네트워크 설정 화면이 표시됩니다. |
|---|--|

네트워크 제어 작업

“시스템 상태(System Status)” 페이지

다음 항목에 대한 프로젝트의 상태를 표시합니다.

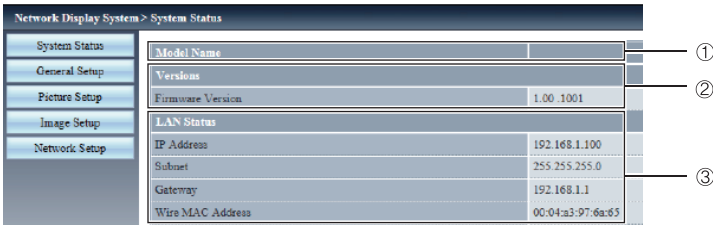

- ① 모델명(Model Name)
프로젝터의 모델 번호를 표시합니다.
- ② 버전(Versions)
프로젝터의 펌웨어 버전을 표시합니다.
- ③ LAN 상태(LAN Status)
LAN의 연결 상태를 표시합니다.

“일반 설정(General Setup)” 페이지

웹 페이지에 대한 암호 변경이 표시됩니다.

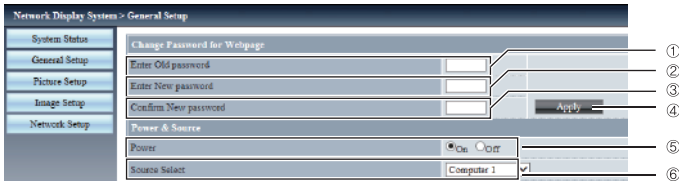

- ① 이전 암호 입력(Enter Old password)
설정된 암호를 입력합니다.
- ② 새 암호 입력(Enter New password)
새 암호를 입력합니다.
- ③ 새 암호 확인(Confirm New password)
새 암호를 확인하기 위하여 다시한번 입력합니다.
- ④ 적용(Apply)
변경된 암호를 적용 합니다.
- ⑤ 전원(Power)
프로젝터의 전원 On/Off 스위치입니다.
- ⑥ 입력신호 선택(Source Select)
프로젝터의 입력 신호를 전환합니다.

“사진 설정(Picture Setup)” 페이지

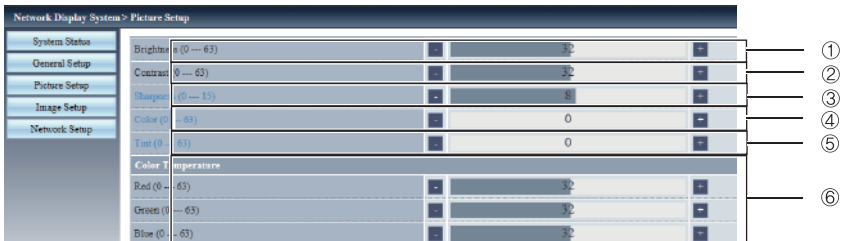

네트워크 제어 작업

- ① 밝기(Brightness)
투사된 화면의 밝기를 조절합니다.
- ② 명암비(Contrast)
투사된 화면의 명암비를 조절합니다.
- ③ 선명도(Sharpness)
투사된 화면의 선명도를 조절합니다.
- ④ 색상(Color)
투사된 이미지의 색 농도를 조절합니다.
- ⑤ 색조(Tint)
투사된 이미지의 색상 톤을 조절합니다.
- ⑥ 색온도(Color Temperature)
투사된 이미지의 색 온도를 조절합니다.

“이미지 설정(Image Setup)” 페이지

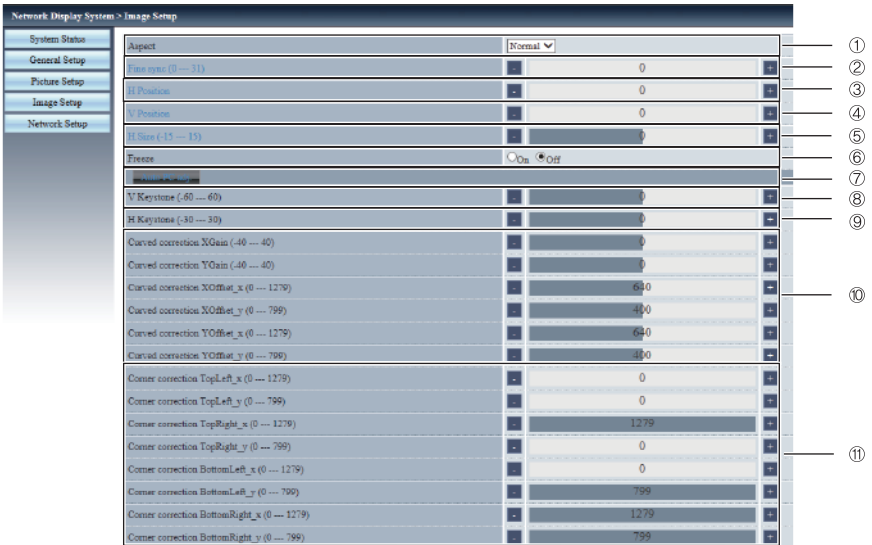

- ⑦ 화면비(Aspect)
투사된 이미지의 비율을 변경합니다.
- ⑧ 동기 조정(Fine sync)
투사된 이미지의 미세 조정을 조절합니다.
- ⑨ 수평 위치(H Position)
투사 이미지의 수평 위치를 조절합니다.
- ⑩ 수직 위치(V Position)
투사 이미지의 수직 위치를 조절합니다.
- ⑪ 수평 사이즈(H.Size)
투사된 점(dot)의 총 개수를 조절합니다.
- ⑫ 화면정지(Freeze)
화면을 정지하는 기능의 On/Off 를 전환합니다.
- ⑬ 자동 PC 조정(Auto PC adj.)
컴퓨터 자동 조정을 실행합니다.
- ⑭ 상하키스톤(V Keystone)
수직 방향의 키스톤 왜곡을 보정합니다.
- ⑮ 좌우키스톤(H Keystone)
수평 방향의 키스톤 왜곡을 보정합니다.
- ⑯ 곡선 보정(Curved Correction)
투사된 이미지의 핀쿠션 또는 배열을 보정합니다.
- ⑰ 코너 보정(Corner correction)
투사된 이미지의 네 모서리 왜곡을 보정합니다.

네트워크 제어 작업

“네트워크 설정(Network Setup)” 페이지

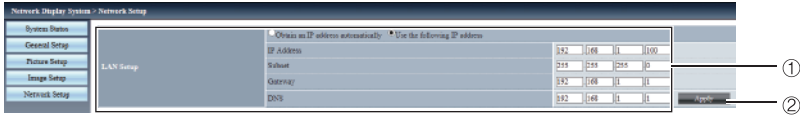

① LAN 설정(LAN Setup)

DHCP 클라이언트를 사용하려는 경우,
[자동으로 주소받기]를 선택합니다.

IP주소(IP Address)

DHCP 서버를 사용하지 않을 경우
IP주소를 입력합니다.

서브넷(Subnet)

DHCP 서버를 사용하지 않을 경우
서브넷 마스크를 입력합니다.

게이트웨이(Gateway)

DHCP 서버를 사용하지 않을 경우
게이트 웨이를 입력합니다.

DNS

DHCP 서버를 사용하지 않을 경우
도메인네임서버를 입력합니다.

② 적용(Apply)

변경된 설정을 적용합니다.

네트워크 표시 기능

네트워크 디스플레이 기능

1. PwPresenter 소프트웨어: 입력번호가 “네트워크”로 선택될 때, 네트워크를 통해 컴퓨터 이미지를 투사할 수 있습니다.
네트워크 디스플레이 시스템에 들어가려면 웹 페이지에 IP 주소를 입력합니다.
“다운로드(Download)” 를 클릭하여 운영 체제에 따라 PwPresenter 소프트웨어를 다운로드 합니다.

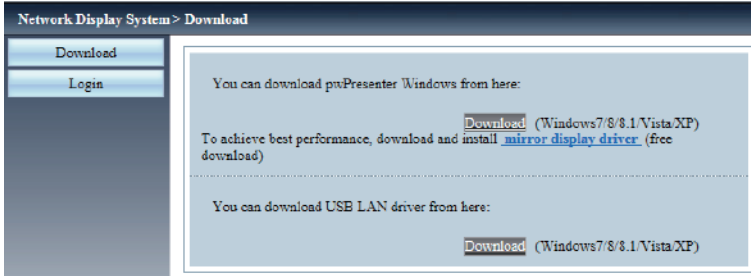

2. pwPresenter 소프트웨어를 시작합니다.

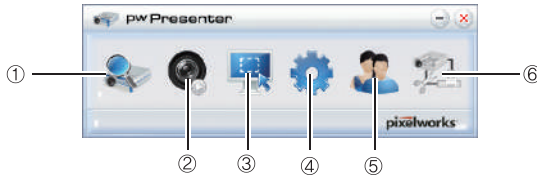

- ① 프로젝터 디스플레이 검색
검색란을 입력하고 Search를 클릭하여 프로젝터를 선택하고 연결합니다. 프로젝터와 동일한 IP 주소를 pwPresenter 소프트웨어에 입력합니다. (예: 192.168.1.100). 초기 이름과 암호는 모두 “admin”입니다.

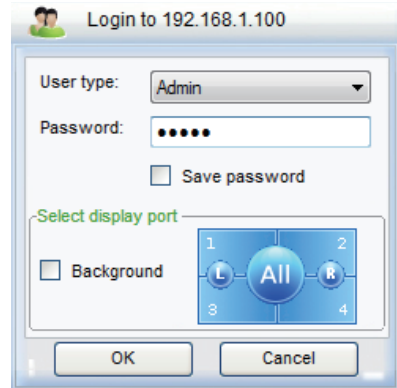
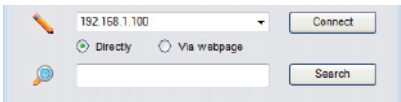

✓참고:

- PwPresenter 소프트웨어 검색을 사용하기 전에 입력번호를 “네트워크”로 변경해야 합니다.

네트워크 표시 기능

- ② 재생/일시정지(Play/Pause)
선택한 이미지를 재생하거나 일시정지합니다.
- ③ 캡처 모드 선택(Choose capture mode)
"전체화면(Full Screen)", "크기고정(Fixed Size)" or "변경가능(Alterable)." 중 캡처모드를 선택합니다.
- ④ 파라미터 설정(Parameters Setting)

기본설정(Basic Setting)

언어(language), 캡처 이미지 지역 등 설정.

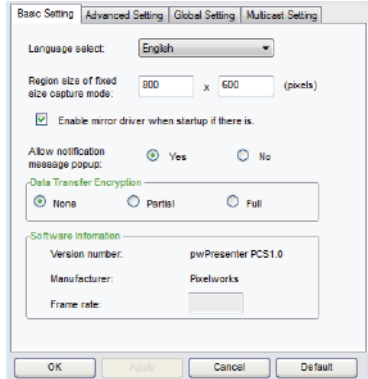

고급 설정(Advanced Setting)

이미지 품질, 네트워크 포트 등 설정.

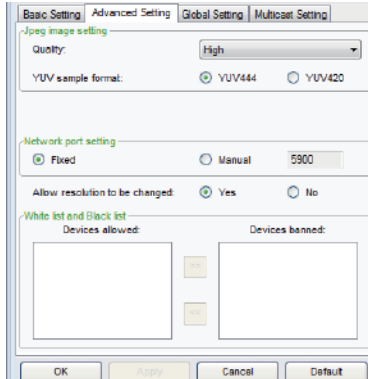

글로벌 설정(Global Setting)

리모컨, 스크린 또는 오디오 캡처, 볼륨 등 설정.

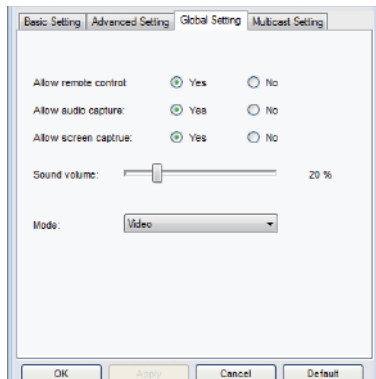

네트워크 표시 기능

멀티 캐스트 설정(Multicast Setting)

소리 볼륨, 대역폭 및 캡처 속도 등 설정.

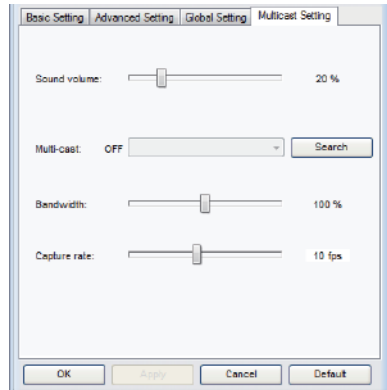

- ⑤ 네트워크 디스플레이 장치관리(Network Display Management)
관리장치와 암호를 설정.

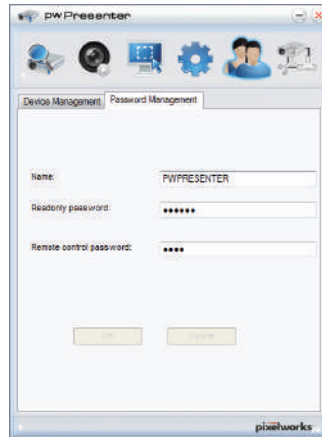
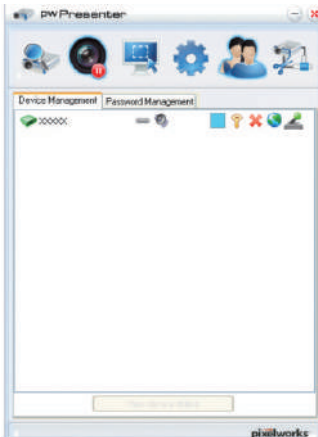

- ⑥ 프로젝터를 분리합니다.

메모리 뷰어 기능

메모리 뷰어 기능

메모리 뷰어 기능은 USB 메모리가 프로젝터 USB A(VIEWER)단자에 삽입되면, USB 메모리에 저장된 이미지를 투사할 때 사용합니다.

메모리 뷰어 기능은 다음과 같은 이미지 파일을 지원합니다.

	확장자	포맷	상세 설명
이미지	jpg/jpeg	Baseline encoder 24 bit	최대 해상도 : 10000 x 10000
		Progressive RGB 24 bit	최대 해상도 : Panel Resolution
	bmp	1, 4, 8 bit Palette-based RGB 24, 32 bit	최대 해상도 : 1280 x 800
	png	24, 48 bit True color	24 비트 색상 팔레트 공간 최대 해상도 : 1024 x 768
	gif	1, 4, 8 bit Palette-based	최대 해상도 : 800 x 600
	tiff	—	최대 해상도 : 800 x 600

메모리 뷰어 화면 표시

1. 리모컨 또는 제어판의 INPUT 버튼을 눌러 입력신호를 메모리 뷰어로 선택합니다.
2. USB 메모리를 프로젝터의 USB-A 단자에 직접 삽입하면 USB 메모리 아이콘이 화면에 표시 될 때 대기 화면이 나타납니다.
3. 리모컨의 OK 버튼을 누르면 USB 메모리 루트의 디렉터리가 화면에 썸네일(미리보기)로 나타납니다.

이미지 재생

사진을 수동으로 재생할 때마다 사진이 표시됩니다.

1. ▲▼◀▶버튼을 이용하여 스크린 썸네일 중 원하는 파일을 선택합니다.
2. 리모컨의 OK 버튼을 누르면 이미지가 전체 화면으로 표시됩니다.
3. ▶버튼을 누르면 다음 이미지로 전환되고, ◀버튼을 누르면 이전 이미지로 전환됩니다.
4. 리모컨의 OK 버튼을 누르면 미리보기(썸네일) 화면으로 돌아옵니다.

슬라이드 실행

“메모리 뷰어”메뉴의 “슬라이드 전환 효과”가 특수 설정으로 설정되면 동일한 폴더의 모든 사진이 자동으로 재생됩니다.

1. ▲▼◀▶버튼을 이용하여 파일을 선택합니다.
2. “MENU”버튼을 눌러 “메모리 뷰어” → “슬라이드 설정”을 선택합니다.
3. OK버튼을 눌러 실행합니다.
 - 화면이 전체 화면에 표시됩니다.
 - 썸네일(미리보기)화면으로 돌아가려면 OK 버튼을 누릅니다.

메모리 뷰어 기능

PDF 재생

PDF 파일을 재생합니다.

▲▼◀▶버튼을 눌러 PDF 파일을 선택하고 OK 버튼을 누르면 PDF 파일이 전체화면으로 재생됩니다.



	이전 또는 다음 페이지를 표시합니다.
	5 페이지 단위로 페이지를 넘기거나 뒤로 되돌립니다.
	1 페이지 단위로 페이지를 넘기거나 뒤로 되돌립니다.
GO 1	원하는 페이지 번호로 직접 이동합니다.
	전체 화면 또는 전체 페이지 표시 사이에 PDF 파일을 전환합니다.
	디스플레이 화면을 3단계 배율로 조정합니다. 리모컨의 ▲▼버튼을 눌러 디스플레이 화면을 위 아래로 이동할 수 있습니다.
	리모컨의 ▲▼◀▶버튼으로 디스플레이 화면을 상하 좌우로 이동합니다.
	PDF파일을 종료하고, 썸네일(미리보기)화면으로 돌아갑니다.

메모리 뷰어 종료

1. ▲▼◀▶버튼을 눌러 왼쪽 상단에 표시된 아이콘을 선택하면 썸네일로 이동합니다.
2. 리모컨에서 OK버튼을 눌러 확인을 누른 후, OK 버튼을 눌러 대기화면으로 돌아갑니다.
3. USB메모리를 직접 제거 합니다.

USB 디스플레이 기능

USB 디스플레이 기능

USB 디스플레이 기능은 USB 변환 케이블로 프로젝터의 USB-B (DISPLAY) 단자에 연결된 컴퓨터에서 이미지를 투사하는 데 사용됩니다.

■ Windows를 사용하는 경우

Windows 운영 환경

OS	Windows XP, Windows7 32/64 bit, Windows8.1 32/64 bit, Windows10 32/64 bit
CPU	Intel Core 2 Duo 2.0GHz 이상 호환 프로세서
메모리 크기	256 MB 이상 (추천환경 : 512 MB이상)
하드디스크 공간	20 MB 이상
디스플레이	해상도 640 x 480 ~ 1600 x 1200

- 위의 조건을 충족하는 모든 컴퓨터가 제대로 작동한다는 보장은 없습니다.

USB 디스플레이 투사

1. USB 변환 케이블로 프로젝터의 USB-B 단자를 컴퓨터에 연결합니다.
2. 리모컨이나 제어판의 입력 버튼을 눌러 입력 소스를 USB 디스플레이로 전환합니다.
 - 프로젝트에 내장된 드라이버로 인해 시작 화면이 자동으로 표시되며 화면의 지시에 따라 설치를 실행합니다. 자동 설치 화면의 표시는 컴퓨터 설정에 따라 다릅니다. 이때 "Run autorun.exe"를 선택하십시오. 자동 시작이 비활성화 된 경우 USB 디스플레이의 폴더에서 "autorun.exe"를 두 번 클릭하십시오.
 - 컴퓨터 화면의 이미지가 투사됩니다.

컴퓨터의 작업 표시줄에서 드라이버 아이콘  을 클릭하고 팝업 메뉴에서 항목을 선택합니다.

- 팝업 메뉴는 영어로만 표시됩니다.
- 회색으로 표시된 항목은 사용할 수 없습니다.

오디오 사용/ 오디오 사용안함	컴퓨터에서 오디오를 출력할지 여부를 설정합니다.
비디오 재생/ 비디오 일시정지	영상 재생과 일시중지를 전환합니다.
시작/멈춤	컴퓨터에서 이미지를 표시할지 여부를 설정합니다.
종료	USB디스플레이를 종료합니다.

✓참고:

- 컴퓨터에 드라이버가 설치되어 있지 않을 경우, USB 케이블을 분리하면 드라이버는 컴퓨터에서 제거됩니다.
- 컴퓨터 화면을 연결하기까지 시간이 조금 소요됩니다.
- USB 케이블을 컴퓨터의 USB 커넥터에 직접 연결합니다. USB 허브를 통해 연결할 경우 작동하지 않습니다.

USB 디스플레이 종료

USB디스플레이를 종료할 때, USB 케이블을 직접 제거합니다. USB 케이블을 분리할 때 "하드웨어 안전하게 제거"를 할 필요가 없습니다.

USB 디스플레이 기능

■ Mac OS를 사용하는 경우

Mac OS 운영 환경

OS	Mac OS X 10.5, 10.6, 10.7, 10.8, 10.10, 10.11, 10.12, 10.13
CPU	Power PC G4 1GHz or faster
메모리 크기	512 MB 이상
하드디스크 공간	20 MB 이상
디스플레이	해상도 640 x 480 ~ 1600 x 1200

● 위의 조건을 만족하는 모든 컴퓨터가 제대로 작동한다는 보장은 없습니다.

USB 디스플레이 투사

1. USB 변환 케이블로 프로젝터의 USB-B 단자를 컴퓨터에 연결합니다.
2. 리모컨이나 제어판의 입력 버튼을 눌러 입력 소스를 USB 디스플레이로 전환합니다.
 - 컴퓨터 화면의 이미지가 투사됩니다.
3. 가상디스크에 “Monitor.app”을 더블 클릭합니다.
4. 컴퓨터 도크에서 드라이버 아이콘  을 마우스 오른쪽 버튼으로 클릭하고 팝업 메뉴에서 항목을 선택합니다.
 - 팝업 메뉴는 영어로만 표시됩니다.
 - 회색으로 표시된 항목은 사용할 수 없습니다.

오디오 사용/ 오디오 사용안함	컴퓨터에서 오디오를 출력할지 여부를 설정합니다.
비디오 재생/ 비디오 일시정지	영상 재생과 일시중지를 전환합니다.
시작/멈춤	컴퓨터에서 이미지를 표시할지 여부를 설정합니다.
종료	USB디스플레이를 종료합니다.

✓참고:

- 컴퓨터 화면을 연결하기까지 시간이 조금 소요됩니다.
- USB케이블을 컴퓨터의 USB 커넥터에 직접 연결합니다. USB 허브를 통해 연결할 경우 작동하지 않습니다.

USB 디스플레이 종료

USB디스플레이를 종료할때, 직접 USB 케이블을 제거합니다.

유지보수

이 장에서는 최적의 작동 상태를 오랫동안 유지하기 위한 프로젝터의 유지 보수 절차에 대해 설명합니다.

정기 유지 보수

LED 상태 표시등

LED 상태 표시등은 프로젝터 보호 기능의 상태를 나타냅니다. 양호한 상태를 유지하기 위해서는 POWER, STATUS, LIGHT 상태등을 확인하십시오.



참고:

화재나 감전의 원인이 될 수 있으므로 프로젝터의 이상이 발생할 경우 AC 전원 코드를 분리하십시오.

프로젝터가 꺼지고 POWER(전원) 표시등이 빨간색으로 빠르게 깜박입니다.

내부 온도가 과열되었음을 감지하면 프로젝터는 내부 구성 요소를 보호하기 위해 자동으로 전원이 꺼집니다. 프로젝터가 냉각되는 동안 전원 표시등이 녹색으로 깜박입니다. 정상 작동 온도로 냉각되면 STANDBY 버튼을 눌러 프로젝터의 전원을 다시 켭니다.

전원 표시등이
빨간색으로 깜박임

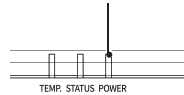

다음을 확인 하십시오:

- 프로젝터의 환기를 위한 프로젝터와 벽 사이의 충분한 간격이 있습니까?
설치 상태 및 공기 배출구를 확인합니다.
- 프로젝터 에어컨 장비 콘센트에 가까운 위치에 설치되어 있습니까?
에어컨 장비의 공기 배출구에서 프로젝터를 멀리하십시오.
- 필터가 깨끗한 상태입니까?
프로젝터 필터를 정기적으로 청소하십시오.

✓ 참고:

전원 표시등은 프로젝터의 내부 온도가 정상으로 냉각되고 다시 전원을 켤 수 있을 때 깜박임을 멈춥니다.

프로젝터의 전원이 꺼지고 POWER(전원) 표시등이 빨간색으로 바뀌고 STATUS(상태) 표시등이 빨간색으로 깜박입니다.

전원 표시등이 빨간색으로 바뀌고 상태 표시등이 빨간색으로 깜박이기 시작한 다음 이상이 감지될 때마다 내부 구성 요소를 보호하기 위해 프로젝터의 전원이 꺼집니다. AC 전원 코드를 뽑았다가 다시 연결하십시오. 프로젝터를 다시 시작하고 점검 루틴을 실행하십시오. 문제가 지속되면 AC 전원 코드를 뽑고 서비스 센터에 점검 및 유지 보수를 요청하십시오.

상태 표시등이
빨간색으로 깜박임

전원 표시등이
빨간색으로 유지됨

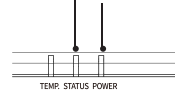

정기 유지 보수

프로젝터가 이물질로 오염되었거나 디스플레이 효과가 악화될 경우 프로젝터를 청소합니다.



참고:
청소 작업 전 AC 전원 코드를 분리합니다.

렌즈 청소

청소를 시작하기 전 AC 전원 코드를 분리합니다.
카메라 렌즈용 클리너를 적신 클리닝 천으로
렌즈를 조심스럽게 닦으십시오.

또는 렌즈 클리닝 페이퍼를 사용하거나
에어 블로워를 이용해 프로젝터 렌즈를
청소합니다.

과도한 클리너 사용을 피하십시오. 연마제 클리너,
솔벤트 등 독한 화학 물질은 렌즈 표면에 흠집을
낼 수 있습니다.

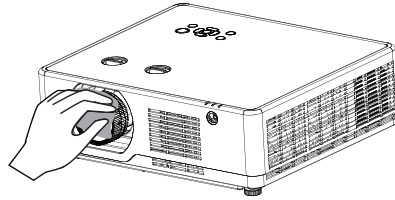

프로젝터 케이스 청소

깨끗하고 부드러운 천으로 케이스 표면을
닦습니다. 중성 세제를 소량 묻힌 깨끗하고
부드러운 천으로 케이스를 부드럽게 닦아
먼지를 제거합니다. 클리너를 과도하게
바르지 마십시오. 연마성 세제, 용액 또는
기타 거친 화학 물질로 인해 표면이 긁힐 수
있습니다. 프로젝터를 사용한 후에는 먼지와
균형으로부터 프로젝터를 보호하기 위해
적절한 보관 케이스에 보관하십시오.

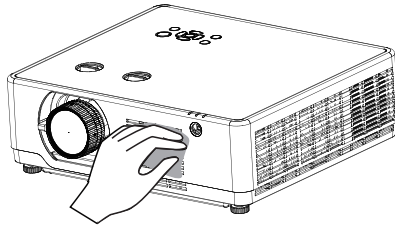

필터 청소

필터는 프로젝터 내부 광학 부품들에
먼지가 쌓이는 것을 방지하는 역할을 합니다.
필터가 먼지로 막히게 되면 냉각팬의 효과를
떨어뜨리고, 그로 인해 프로젝터 내부가 과열되어
프로젝트 수명에 악영향을 끼칠 수 있습니다.
필터 경고 아이콘이 표시되면 즉시 필터를
청소해 주십시오.

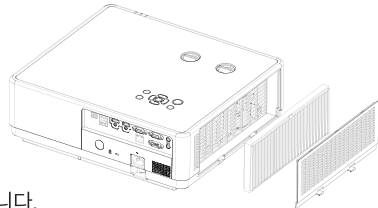

필터 청소는 아래와 같은 순서에 따라 진행됩니다.

1. 프로젝터의 전원을 끄고 AC 전원에서 플러그를 뽑습니다.
2. 하단 케이스의 나사를 풀고 필터 커버를 분리하여 필터를 빼냅니다.
3. 필터를 브러시로 부드럽게 청소합니다.
4. 필터를 삽입합니다. 완전히 삽입되었는지 확인하십시오.



참고:
공기 배출구에 어떠한 물체도 넣지 마세요. 프로젝터가 고장날 수 있습니다.

부록

부록

문제 해결

대리점이나 서비스 센터에 전화하기 전에 아래 항목을 확인하십시오.

문제	해결 방법
전원이 들어오지 않음	<ul style="list-style-type: none">- 프로젝터의 전원 코드를 AC 소켓에 꽂습니다.- 전원 표시등이 빨간색으로 깜박이는지 확인합니다.- 전원 표시등이 빨간색으로 켜지고 상태 표시등이 빨간색으로 깜박이는지 확인합니다.- 프로젝터의 키 잠금 기능을 비활성화합니다.
로그 화면이 기본 설정과 다름	<ul style="list-style-type: none">- 로그 화면에서 “사용자” 또는 “Off”로 설정되어 있는지 확인합니다.
입력신호가 자동으로 전환되거나 전환이 안됨	<ul style="list-style-type: none">- 자동 설정 메뉴에서 입력 검색 기능을 올바르게 설정했는지 확인합니다.
이미지가 흐릿함	<ul style="list-style-type: none">- 프로젝터의 초점을 조정합니다- 적절한 투사거리를 설정합니다.- 렌즈 청소가 필요하지 확인합니다.- 프로젝터를 온도가 낮은 곳에서 따뜻한 곳으로 옮기면 렌즈에 습기가 생길 수 있습니다. 이 경우, 프로젝터를 끄고 응결된 습기가 증발할 때까지 기다리십시오.
화면 좌/우가 바뀜 화면 상/하가 바뀜	<ul style="list-style-type: none">- 천장 설정 및 후면 설정 을 확인합니다.- 천장 설정을 확인합니다.
이미지 밝기가 떨어짐	<ul style="list-style-type: none">- 명암비나 밝기가 제대로 조정되어 있는지 확인합니다.- 이미지 모드가 제대로 선택되어 있는지 확인합니다.- 레이저 제어 설정을 확인합니다.
이미지가 표시되지 않음	<ul style="list-style-type: none">- 컴퓨터 또는 비디오 장치와 프로젝터 사이의 연결을 확인합니다.- 컴퓨터의 입력 신호 설정이 올바른지 점검합니다. 노트북에 연결된 경우에는 디스플레이 출력 설정을 변경해야 할 수 있습니다. 설정에 대한 자세한 내용은 컴퓨터에 포함된 사용 설명서를 참조하십시오.- 프로젝터 전원이 켜진 후 이미지가 표시되기까지 약 10초가 걸립니다.- 입력신호, 컬러 시스템, 비디오 시스템 또는 컴퓨터 시스템 모드를 확인합니다.- 프로젝터 온도가 허용 작동 온도를 초과하지 않았는지 확인합니다. (41 ° F-95 ° F; 5 ° C-35 ° C).- 블랭크(BLANK) 모드에서는 이미지가 표시되지 않습니다. 리모컨의 BLANK 버튼이나 기타 버튼을 누릅니다.
색상이 이상함	<ul style="list-style-type: none">- 입력 신호, 색상 시스템, 비디오 시스템, 컴퓨터 시스템 모드를 점검합니다.- 이미지 모드 메뉴에 “칠판 모드”가 선택되어 있는지 확인합니다.
일부 작업이 보이지 않음	<ul style="list-style-type: none">- 디스플레이 기능을 확인하십시오.

부록

자동 PC 설정 기능 실패	- 입력신호를 확인합니다. 자동 PC설정 모드는 480p, 576p, 720p, 480i, 576i, 1080i, 1080p 모드에서 사용할 수 없습니다.
전원 종료 후 설정이 저장되지 않음	- 설정 조정 후 저장을 선택했는지 확인합니다. 저장을 하지 않으면 특정 설정은 유지되지 않습니다.
전원 관리 기능 실패	- 일시정지(Freeze) 또는 블랭크(Blank) 기능이 켜 있을 경우 전원 관리 기능이 작동하지 않습니다.
자동 설정이 작동하지 않음	- "자동 설정(Auto setup)" 메뉴에서 "Off"로 설정되어 있지 않은지 확인하십시오.
영상 왜곡 또는 사라짐	- PC 조정 메뉴 또는 스크린 메뉴를 확인하고 수정합니다.
전원을 켜면 암호 창이 표시됨	- 로고 PIN 코드 잠금 기능을 설정했습니다.
리모컨이 작동하지 않음	- 배터리를 확인합니다. - 프로젝터와 리모컨 사이에 장애물이 없는지 확인합니다. - 프로젝터와 리모컨이 너무 멀리 떨어져 있는지 확인합니다. - 설정 메뉴의 키 잠금 기능에서 리모컨이 잠금되어 있는지 확인합니다.
LED 표시등이 점등되거나 점멸됨	- 프로젝터의 표시등을 통해 프로젝터 상태를 확인합니다.
느낌표 표시가 화면에 나타남	- 잘못된 작동 방법입니다. 제대로 작동하시기 바랍니다.
제어판이 작동하지 않음	- 보안 메뉴에서 제어판의 키 잠금 기능을 비활성화합니다.
로고 선택 암호, 키 잠금 PIN 코드 잠금 제거 불가	- 대리점 또는 서비스 센터에 문의하십시오.

- 프로젝터가 외부 장비에 올바르게 연결되어 있는지 확인합니다.
- 모든 장치가 AC 전원에 연결되어 있고 전원이 켜져 있는지 확인합니다.
- 프로젝터가 연결된 컴퓨터의 이미지를 투사하지 못할 경우 컴퓨터를 다시 시작합니다.

주의:

문제 지침을 따른 후에도 여전히 문제가 지속된다면, 프로젝터를 구입한 대리점 또는 서비스 센터에 문의하십시오. 모델 번호와 함께 프로젝터 문제에 대해 알려주십시오. 어떻게 해결하고 서비스를 받을 수 있는지 알려드립니다.

부록

표시등 상태

프로젝터의 LED 표시등에 따라 프로젝터의 상태를 확인할 수 있습니다.

표시등			프로젝터 상태
전원 녹색/적색/ 황색/청색	상태 녹색/적색/ 황색	라이트 녹색/적색/ 황색	
			전원을 끕니다. (AC 전원 공급 장치 없음)
			네트워크 대기 상태입니다. 전원 버튼을 눌러 켭니다.
 (1.5초 켜짐 7.5초 꺼짐)			ECO 대기 상태입니다. 전원 버튼을 눌러 켭니다.
 (1.5초 켜짐 1.5초 꺼짐)			정상 대기 상태입니다. 전원 버튼을 눌러 켭니다.
		 (2.5 켜짐 0.5 꺼짐)	레이저 광원이 켜져 있습니다. (레이저는 ECO1 / ECO2로 설정)
			레이저 광원이 켜져 있습니다. (레이저는 Normal로 설정)
 (0.5 켜짐 0.5 꺼짐)			부팅중입니다.
 (0.5 켜짐 0.5 꺼짐)			냉각 중입니다.
			"키 잠금" 설정을 "프로젝터"로 설정한 상태에서 제어판을 누르는 동안 기능을 실행할 수 없습니다.
 (0.5 켜짐 0.5 꺼짐)		 (0.5 켜짐 0.5 꺼짐)	점등 실패 후 레이저 광원이 다시 점등됩니다.
		 (0.5 켜짐 0.5 꺼짐)	광원이 수명에 도달했습니다. 레이저 광원을 교체하십시오 Light Source
		 (0.5 켜짐 0.5 꺼짐)	시간 경과에 따른 레이저 광원 경고. 레이저 광원을 교체하십시오 Source
 (0.5 켜짐 0.5 꺼짐)			비정상적인 온도가 감지되고 자동으로 전원이 꺼집니다.
 (0.5 켜짐 0.5 꺼짐)			레이저 광원 드라이버의 현재 값이 너무 낮습니다.

부록

 (0.5 켜짐 0.5 꺼짐)	 (0.5 켜짐 0.5 꺼짐)		레이저 광원의 SPI 통신에 오류가 있습니다.
 (0.5 켜짐 0.5 꺼짐)		 (0.5 켜짐 0.5 꺼짐)	레이저 광원 드라이버 오류 상황으로 인해 대기 모드에 들어갑니다.
 (0.5 켜짐 0.5 꺼짐)		 (1.5 켜짐 1.5 꺼짐)	레이저 광원 드라이버의 출력 전류가 비정상입니다.
 (0.5 켜짐 0.5 꺼짐)		 (2.5 켜짐 0.5 꺼짐)	레이저 광원 드라이버 상태 오류입니다.
			FAN-1 상태 오류입니다.
	 (0.5 켜짐 0.5 꺼짐)		FAN-2 상태 오류입니다.
		 (0.5 켜짐 0.5 꺼짐)	FAN-3 상태 오류입니다.
	 (1.5 켜짐 1.5 꺼짐)		FAN-4 상태 오류입니다.
		 (1.5 켜짐 1.5 꺼짐)	FAN-5 상태 오류입니다.
	 (2.5 켜짐 0.5 꺼짐)		FAN-6 상태 오류입니다.
	 (0.5 켜짐 0.5 꺼짐)		전원 상태 오류입니다.
 (0.5 켜짐 0.5 꺼짐)	 (0.5 켜짐 0.5 꺼짐)		색상환 상태 오류입니다.
	 (2.5 켜짐 0.5 꺼짐)		시간 경과에 따른 필터 경고입니다.

부록

지원되는 컴퓨터 사양

프로젝터는 도트 클럭 160MHz 이하의 모든 아날로그 컴퓨터 신호와 도트 클럭 150MHz 이하의 디지털 컴퓨터 신호를 수용하도록 설계되었습니다.
해상도 및 관련 주파수에 대한 자세한 내용은 아래 표를 참조하십시오



입력신호	신호포맷	해상도	주파수 (Hz)
RGB	NTSC	720x480i	60
	PAL	720x576i	50
	480p	720x480	60
	576p	720x576	50
	720p	1280x720p	50
		1280x720p	60
	1080i	1920x1080i	50
		1920x1080i	60
	1080p	1920x1080p	24
		1920x1080p	50
		1920x1080p	60
	VGA	640x480	60
		640x480	67
		640x480	72
		640x480	75
	SVGA	640x480	85
		800x600	56
		800x600	60
		800x600	72
	MAC 16	800x600	75
		800x600	85
		832x624	75
		XGA	1024x768
	XGA+	1024x768	70
		1024x768	75
		1024x768	85
		1152x864	70
	WXGA	1152x864	75
		1280x720	60
		1280x768	60
		1280x768	75
		1280x768	85
		1280x800	60
		1280x800	75
		1280x800	85
		1360x768	60
		1366x768	60
	MSXGA	1280x960	60
		1280x960	75
	SXGA	1280x1024	60
1280x1024		65	
1280x1024		72	
1280x1024		75	
		1280x1024	85

입력신호	신호포맷	해상도	주파수 (Hz)
RGB	SXGA+	1400x1050	60
		1400x1050	75
		1440x900	60
	UXGA	1600x1200	60
		1600x900	60
	WSXGA+	1680x1050	60
		1920x1080	60
WUXGA	1920x1200	60	
HDMI	NTSC	720x480i	60
	PAL	720x576i	50
	480p	720x480	60
	576p	720x576	50
	720p	1280x720p	50
		1280x720p	60
	1080i	1920x1080i	50
		1920x1080i	60
	1080p	1920x1080p	24
		1920x1080p	50
		1920x1080p	60
	VGA	640x480	60
	SVGA	800x600	60
	XGA	1024x768	60
	WXGA	1280x720	60
		1280x768	60
		1280x800	60
		1360x768	60
		1366x768	60
	MSXGA	1280x960	60
	SXGA	1280x1024	60
	SXGA+	1400x1050	60
		1440x900	60
UXGA	1600x1200	60	
WSXGA+	1600x900	60	
	1680x1050	60	
WUXGA	1920x1080	60	
	1920x1200	60	
4K	3840x2160	30	

✓ 참고:
이 설명서는 예고없이 변경 될 수 있습니다.

부록

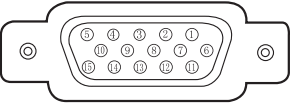
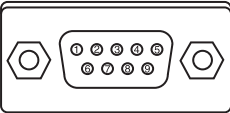
단자 구성

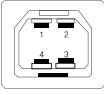
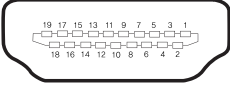
VGA IN / VGA OUT Terminal (D-sub 15)				
	1	Red (Input/output)	9	-----
	2	Green(input/output)	10	Grounding (field synchronizing)
	3	Blue(input/output)	11	Grounding
	4	----	12	DDC data
	5	Grounding (line synchronizing)	13	Horizontal synchronizing (compound sync.)input/output
	6	Grounding(red)	14	Vertical synchronizing input/output
	7	Grounding(green)	15	DDC Clock
	8	Grounding(blue)		
SERIAL Terminal(D-SUB 9)				
	1	----	6	----
	2	RXD	7	----
	3	TXD	8	----
	4	----	9	----
	5	GND		
LAN Terminal				
	1	TX +	5	----
	2	TX -	6	----
	3	----	7	RX +
	4	----	8	RX -
USB-B Terminal				
	1	V Bus	3	Data +
	2	Data -	4	GND
HDMI Terminal (HDMI Type A 19)				
	1	TMDS Data2+	11	TMDS Clock Shield
	2	TMDS Date2 Shield	12	TMDS Clock-
	3	TMDS Date2-	13	CEC
	4	TMDS Date1+	14	Reserved (N.C. on device)
	5	TMDS Date1 Shield	15	SCL
	6	TMDS Date1-	16	SDA
	7	TMDS Date0+	17	DDC/CEC Ground
	8	TMDS Date0 Shield	18	+5V Power
	9	TMDS Date0-	19	Hot Plug Detect
	10	TMDS Clock+		

부록

메뉴 구성도

메인메뉴	하위 메뉴	설정 값	기본 값	비고
디스플레이	자동 PC 조정			
	동기화 조정	0-31		
	H 위치	-5 - +5		
	V 위치	-5 - +5		
	H 크기	-15 - +15		수평 크기의 범위는 신호와 다릅니다.
	화면비	Normal 16:9 16:10	16:10	
	투사 방식	전면투사 후면투사 천장/전면투사 천장/후면투사 자동천장/전면투사 자동천장/후면투사	전면투사	
	메뉴 위치	좌측상단, 우측상단 중앙 좌측하단, 우측하단	좌측 상단	
	배경 디스플레이	흑색 청색	청색	
시스템				
색상 조정	이미지 모드	다이나믹 표준 시네마 찰판(녹색) DICOM 컬러보드 사용자 이미지	표준	
	명암비	0-63	32	PC 입력
	밝기	0-63	32	
	색 온도	높음/중간/낮음	중간	
	적색	0-63	32	
	녹색	0-63	32	
	청색	0-63	32	
	선명도	0-15	8	

부록

메인메뉴	하위 메뉴	설정 값	기본 값	비고	
설정	자동 시작	On/Off	Off		
	대기 모드	Normal/Eco mode	Eco		
	고도 설정	On/Off	Off		
	패속 냉각	Normal/0 Sec/30 Sec	0 Sec		
	키 잠금	Off/프로젝터/리모컨	Off		
	명암비 최적화	On/Off	Off		
	레이저 제어	광원 모드	Normal/Full normal Eco 1/Eco 2	Normal	
		레이저 조정		100%	
	소리	음량	0 - 25	13	
		음소거	On / Off	Off	
	HDMI 설정	이미지	64-940	0-1023	
			0-1023		
		소리	HDMI VGA	HDMI	
고급 설정	언어	26 언어	English		
	자동 설정	입력신호 검색	On/Off	On	
		자동 PC 조정	On/Off	On	
		자동 키스톤	자동/수동/Off	Auto	
	키스톤	키스톤	저장/리셋	저장	
		H/V 키스톤			
		4-코너 보정			
		6-코너 보정			
		곡선 보정			
		그리드 조정			
		값 재설정			
	로고	로고 선택	기본값/사용자/Off	기본값	
		캡처			
		로고 PIN 코드 잠금	On/Off	Off	
		로고 PIN 코드 변경			
	보안	PIN 코드 잠금	On/Off	Off	
		PIN 코드 변경			
	전원 관리	대기/전원끄기/Off/타이머/ 카운트다운 준비		대기	

부록

메인메뉴	하위메뉴	설정 값	기본 값	비고	
고급 설정	필터 카운터	필터 사용시간			
		타이머			
		필터 카운터 초기화			
	테스트 패턴	Off/그레이스케일(1-4)/컬러바/ 적색/녹색/청색/격자/백색/검정/ 격자 회색	Off		
	네트워크	네트워크 설정	LAN		
			DHCP(On/Off)	Off	
			IP address	192.168.1.100	
			Subnet	255.255.255.0	
			Gateway	192.168.1.1	
		DNS	192.168.1.1		
네트워크 상태		MAC 주소			
IP 주소	192.168.1.100				
공장 초기화					
메모리 뷰어	슬라이드 설정				
	슬라이드 전환 효과	아래쪽으로 슬라이드/ 오른쪽으로 슬라이드	오른쪽으로 슬라이드		
	정렬 순서	Extend name order / Size order / Time order / Name order	이름 순서		
	회전	No rotate / 270° Degree / 180° Degree / 90° Degree	회전하지 않음		
	최적화	On/Off	Off		
	반복 적용	On/Off	On		
정보	입력 신호				
	수평 동기 주파수				
	수직 동기 주파수				
	광원 카운터				
	전원 관리				
	이미지 모드				
	펌웨어 버전				

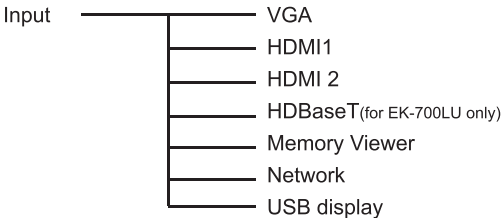

부록

기술 사양

기계적 특성

외형 크기 (W×H×D)	405mm×135mm×373mm
무게	7.7Kg
조정식 다리	3.5°

LCD 해상도

LCD 시스템	0.64" TFT
LCD 해상도	1920X1200

광학 요소

이미지 사이즈 (대각선)	30"~300"
투사거리	0.765 ~ 12.885m
렌즈	F = 1.7 / f = 2.94mm
투사 비율	1.2:1 (Wide) - 2.0:1 (Tele)
명암비	5,000,000:1
화면비	16:10

단자

VGA IN	Mini D-sub 15 pin x1
VGA OUT	Mini D-sub 15 pin x1
USB connector	USB-A x1, USB-B x1
LAN	RJ45 x1, 100 Base-TX (100Mbps)/10 Base-T (10Mbps)
HDMI IN	HDMI x2
HDBaseT IN (EK-700LU 전용)	RJ45 x1
AUDIO IN	3.5mm Mini Type Stereo x1
AUDIO OUT	3.5mm Mini Type Stereo x1
CONTROL terminal	D-sub 9 pin x1

전원

전압 및 전력 소비량	AC 100~240 V, Max 4.5A, 50/60 Hz
-------------	----------------------------------

작동 환경

작동 온도	41°F~104°F (5°C~40°C)
보관 온도	14°F~122°F (-10°C~50°C)
고도	3000 m 이하

리모컨

배터리	AAA 또는 LR3 1.5V ALKALINE TYPE x 2
작동 범위	16.4' (5 m)/±30°
외형 크기	48mm (W) x 26mm (H) x 160mm (D)
무게	67g (배터리 포함)

- 상기 사양은 예고 없이 변경될 수 있습니다.
- 액정 패널은 가장 높은 기준에 따라 제조되었으며, 패널 특성상 99.9%의 픽셀이 유효하다 해도, 픽셀의 아주 작은 부분(0.01%미만)이 유효하지 않을 수 있습니다.

부록

외형 크기

단위: mm

▶ 천장 마운트를
나사 구멍
나사: M4
깊이: 8.0

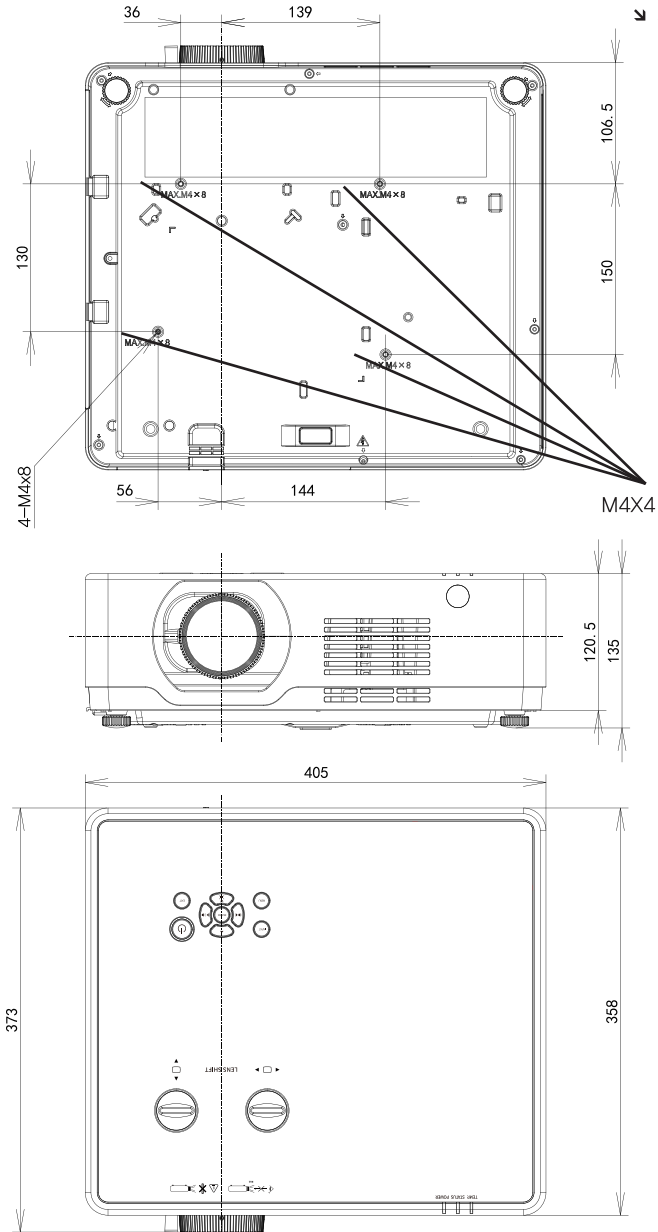

부록

PIN 코드 메모

아래 빈 칸에 PIN 코드를 기록하고 보관하십시오. 번호를 잊어버렸거나 분실하여 프로젝터를 작동할 수 없는 경우, 서비스 센터에 문의하십시오.

PIN 코드 잠금 번호

공장 출하시 PIN 코드 111*

--	--	--

로그인 PIN 코드 잠금 번호

공장 출하시 PIN 코드 111*

--	--	--

*이 3자리 숫자가 변경되면
공장 출하시 PIN 코드는 무효합니다.

EIKI

U.S.A. / Canada

EIKI International, Inc.
30251 Esperanza Rancho Santa
Margarita CA 92688-2132, U.S.A.
Tel: +1 800-242-3454
+1 949-457-0200
Fax: +1 800-457-3454
+1 949-457-7878
E-Mail: usa@eiki.com

China

EIKI (Shanghai) Co., Ltd.
LAKESIDE OASIS MIDDLE RING
BUSINESS CENTRE Block 1, Room 606,
1628, Jin Sha Jiang Road
Shanghai, 200333, CHINA
Tel: +86 21-3251-3993
Service Hot line: +86 21-3251-3995
Fax: +86 21-3251-3997
E-mail: info@eiki-china.com

Deutschland & Österreich

EIKI Deutschland GmbH
Am Frauwald 12
65510 Idstein, Deutschland
Tel: +49 6126-9371-0
Fax: +49 6126-9371-11
E-Mail: info@eiki.de

Eastern Europe

EIKI CZECH SPOL. s.r.o.
Nad Cementárnou 1163/4a
Praha 4, Podolí, 147 00
Czech Republic
Tel: +420 241-410-928
+420 241-403-095
Fax: +420 241-409-435
E-Mail: info@eiki.cz

South East Asia

EIKI International Sdn Bhd
No. 11, Nouvelle Industrial Park,
Lorong Teknologi B, Taman Sains
Selangor 1, Kota Damansara PJU5,
47810 Petaling Jaya,
Selangor Darul Ehsan, Malaysia
Tel: +60 3-6157-9330
Fax: +60 3-6157-1320
E-Mail: sales@eiki.my

Oceania

EIKI AUSTRALIA PTY LTD
Level 5, 11 Queens Road,
Melbourne, Victoria 3004, Australia
Tel: +61 03-8530-7048
Fax: +61 03-9820-5834
E-Mail: sales@eiki.net.au

Worldwide

EIKI International Sdn Bhd
No. 11, Nouvelle Industrial Park,
Lorong Teknologi B, Taman Sains
Selangor 1, Kota Damansara PJU5,
47810 Petaling Jaya,
Selangor Darul Ehsan, Malaysia
Tel: +60 3-6157-9330
Fax: +60 3-6157-1320
E-Mail: sales@eiki.my

World Wide Website <https://global.eiki.com>