

EIKI

사용자 매뉴얼

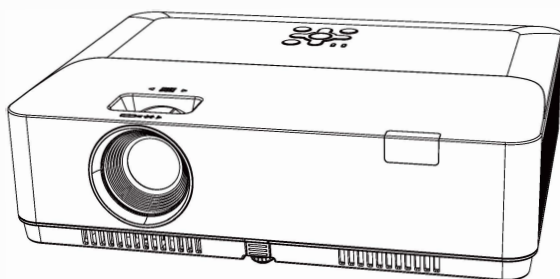

Multimedia Projector

EK-125UK / EK-131WK / EK-132X
VX-LL500U / VX-LL500W / VX-LL520X
ES-LL50U / ES-LL50W / ES-LL52X

본 매뉴얼의 저작권은 EIKI International Sdn Bhd에 있습니다.

✓참고:

- 본 매뉴얼은 사전 예고 없이 변경될 수 있습니다.

V1.0

기능과 디자인

이 프로젝터는 휴대성, 내구성, 편의성을 가진 가장 진보된 기술을 사용하여 설계되었습니다. 멀티미디어 기능, 10,700,000색상의 팔레트를 내장하고 있으며, 액정 디스플레이(LCD)기술을 사용하고 있습니다.

간편한 컴퓨터 시스템 설정

이 프로젝터는 멀티 스캔 시스템으로 모든 컴퓨터 출력 신호에 부합합니다. 최대 WUXGA 해상도 까지 수용할 수 있습니다.

프리젠테이션을 위한 유용한 기능

디지털 줌 기능을 사용하여 프레젠테이션 진행 시 중요한 정보를 강조할 수 있습니다.

램프 제어

램프의 밝기를 선택할 수 있습니다.

로고 기능

로고 기능으로 화면 로고를 사용자가 지정할 수 있습니다. *EK-120UK 모델은 지원되지 않습니다.

다국어 메뉴 표시

이 프로젝터는 26가지 언어의 화면 메뉴를 지원합니다. : English, German, French, Italian, Spanish, Polish, Swedish, Dutch, Portuguese, Japanese, Simplified Chinese, Traditional Chinese, 한국어, Russian, Arabic, Turkey, Finland, Norway, Denmark, Indonesia, Hungary, Czech, Republic, Kazakhstan, Vietnamese, Thai, Farsi.

유지보수 기능

필터 유지보수 기능은 프로젝터를 보다 적절하게 유지 및 관리 합니다.

보안 기능

이 기능은 프로젝터의 보안을 제공합니다. 키 잠금 기능은 프로젝터의 제어판, 리모컨, 핀코드 비밀번호 등을 잠금 처리하며 프로젝터의 무단 사용을 방지할 수 있습니다.

LAN 네트워크 기능

이 프로젝터는 유선 랜 네트워크 기능을 지원합니다. 네트워크를 통해 프로젝터 작동을 관리할 수 있습니다. (59-66 페이지)

자동 설정 기능

이 기능은 입력소스 검색, 자동 PC 조정, 자동 포커스 등을 리모컨의 "AUTO" 버튼을 눌러 간단히 사용할 수 있습니다.

컬러 보드 기능

색깔이 있는 벽에 간단히 투사할 때, 미리 설정된 4가지 색 중에 벽 색과 비슷한 색을 선택함으로써 흰색 화면에 투사된 컬러 이미지와 비슷한 색의 화면 투사를 지원합니다.

전원 관리

전원 관리 기능은 전력 소모를 줄여 램프 수명을 연장합니다.

자막(Closed Caption)

화면에 표시된 프로그램 사운드 또는 기타 정보가 인쇄된 버전입니다. 기능을 켜고 채널을 전환 할 수 있습니다.

✓주:

- 설명서에 있는 화면 메뉴 및 이미지는 실제 제품과 다를 수 있습니다.
- 본 설명서는 사전 통지 없이 변경될 수 있습니다.



목차

기능과 디자인	2	ECO	44
목차	3	Normal	44
안전 주의사항	4	네트워크	44
안전 지침	4	고도 설정	45
환기	11	광원 모드	45
올바른 프로젝터 설치 방법	12	냉각 속도	45
프로젝터 이동	13	자막	46
규정준수	14	키 잠금	46
액세서리	15	Iris	47
부분 명칭과 기능	16	소리	47
전면	16	HDMI 설정	48
후면	16	고급 설정	49
하단	16	언어	49
단자	17	자동설정	49
상단 제어판과 상태표시등	18	키스톤	50
리모컨	19	로고	52
리모컨 건전지 장착	20	보안	53
작동 범위	20	전원 관리	54
프로젝터 다리 조정	20	필터 카운터	54
설치	21	테스트 패턴	55
프로젝터 위치 조정	21	네트워크	55
컴퓨터 연결		공정초기화	56
(디지털과 아날로그 RGB)	22	램프 카운터 재설정	56
비디오 기기에 연결		메모리뷰어	57
(Video, S-Video)	23	슬라이드 설정	57
오디오 기기에 연결	24	슬라이드 전환 효과	57
USB 장치에 연결		정렬 순서	57
(USB-A, USB-B)	25	회전	57
AC 전원 연결	27	최적화	57
기본 작동	27	반복	57
프로젝터 켜기	27	적용	57
프로젝터 끄기	28	정보	58
줌 포커스 조정	29	네트워크 제어 명령	59
자동 설정 기능	29	LAN 제어	59
키스톤 조정	30	유용한 기능	67
소리	31	메모리 뷰어 기능	67
리모컨으로 작동하기	32	USB 디스플레이 기능	69
입력 선택	34	유지보수 및 청소	71
화면 메뉴 조작 방법	35	경고 표시등	71
화면 메뉴	36	필터 청소	72
디스플레이	37	필터 카운터 초기화	72
PC 자동 조정	37	교체용 필터 주문	72
동기 조정	37	프로젝터 렌즈 청소	73
수평 위치	37	캠비닛 청소	73
수직 위치	37	부록	74
수평 크기	37	문제해결	74
조정	38	메뉴 구성도	76
투사 방식	38	상태표시등과 프로젝터 상태	80
메뉴 위치	39	지원되는 컴퓨터 사양	81
배경화면 작동	39	기술 사양	82
시스템	40	단자의 구성	83
색상 조정	41	유해물질 및 요소의 내용	84
이미지 모드	41	외형크기	84
색상 조정(컴퓨터)	42	PIN 코드 메모	85
색상 조정(비디오)	43		
설정	44		
자동 시작	44		
대기 모드	44		

안전 주의사항

안전 지침

이 매뉴얼과 프로젝터는 프로젝터를 안전하게 사용하는 방법을 설명하기 위해 특정 기호를 사용합니다. 아래에 설명되어 있으니 매뉴얼을 살펴보기 전에 숙지하시기 바랍니다.

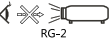

 주의	이 기호로 표시된 메시지를 무시하면 사람의 실수로 인해 부상을 입거나 사망할 수 있습니다.
 참고	이 기호로 표시된 메시지를 무시하면 부상을 입거나 재산상의 손해를 입을 수 있습니다.
 감전 위험이 있는 내부 고전압입니다.	
 RG-2 프로젝터를 응시하지 마십시오.	

프로젝터를 설치하고 작동하기 전에 이 매뉴얼을 완전히 읽으십시오.

프로젝터에는 많은 편리한 기능이 있습니다. 올바르게 사용하면 이러한 기능을 최대한 활용하고 프로젝터를 양호한 작동 조건으로 유지할 수 있습니다. 프로젝터를 잘못 사용하면 수명이 단축될 뿐만 아니라 제품 고장, 화재 또는 기타 사고가 발생할 수 있습니다. 작동에 이상이 있는 경우 이 설명서를 참조하여 작동 및 연결을 확인하고 이 설명서 끝부분의 "문제 해결" 섹션에 제공된 해결 방법을 시도하십시오. 문제가 지속되면 대리점이나 서비스 센터에 문의하세요.

프로젝터의 광원은 소모품이며 장기간 사용하면 어두워집니다. 오래된 광원이 새로운 광원보다 흐려지는 것은 정상입니다. 이 설명서의 "프로젝터 전원 켜기" 및 "프로젝터 전원 끄기" 섹션에 제공된 단계를 엄격하게 따라 프로젝터의 전원을 켜고 끄십시오. 또한 이 설명서의 "프로젝터 유지 관리 및 청소" 섹션에 설명된 지침에 따라 정기적인 유지 관리 및 청소를 실행하십시오. 그렇게 하지 않으면 프로젝터와 광원의 수명이 급격히 단축되거나 프로젝터와 광원이 손상될 수 있습니다.

안전 주의사항

 <div style="border: 1px solid black; padding: 10px; text-align: center;"><p>주의</p><p>감 전 위험 열 지 마 시 오</p></div> 
<p>참고: 감전의 위험을 줄이려면 커버(또는 뒷면)를 제거하지 마십시오. LED 광원 교체를 제외하고는 프로젝터 내부에 사용자가 수리할 수 있는 부품은 없습니다. 자격을 갖춘 서비스 직원에게 서비스를 의뢰하십시오.</p>



감전 위험이 있는 내부 고전압



구성 요소에 대한 작동 및 유지 관리 팁

안전 주의사항



주의

안전 주의사항

- 이 프로젝터는 반드시 바닥에 달아야 합니다.
- 프로젝터의 렌즈에서 강한 빛이 나옵니다. 렌즈를 똑바로 쳐다보면 눈을 다칠 수 있습니다. 특히 어린이들이 렌즈 빛을 똑바로 쳐다보지 않도록 주의하십시오.
- 프로젝터를 장기간 사용하지 않을 경우 AC 전원 플러그를 뽑으십시오.
- 콘센트나 연장 코드에 과부하가 걸리지 않도록 하십시오. 화재나 감전의 위험이 있습니다. 전원 코드 위에 어떤 것도 올려 놓아두지 마십시오. 코드가 밟혀서 손상될 수 있는 위치에 프로젝터를 설치하지 마십시오.
- 프로젝터를 청소하기 전에 전원 플러그를 뽑으십시오. 프로젝터에 액체나 스프레이를 뿌리지 마십시오. 젖은 천으로 프로젝터를 닦지 마십시오.
- 프로젝터에 표시된 모든 경고와 주의사항을 준수하십시오. 번개가 치거나 프로젝터를 오랫동안 사용하지 않을 때, 프로젝터 보호를 위해 전원 플러그를 콘센트에서 분리하십시오. 번개나 과전압으로 인한 피해를 예방할 수 있습니다.
- 제조업체의 권장 사항 없이 액세서리를 사용하지 마십시오. 잠재적인 위험을 초래할 수 있습니다.

안전 주의사항



주의

공기 배출구에 대한 주의 사항

- 적절한 공기 순환과 기기 냉각을 위해 프로젝터 주변에 충분한 공간을 확보하는 것이 중요합니다. 아래 그림은 기기 설치 시 필요한 최소한의 공간을 나타냅니다. 프로젝터를 캐비닛 처럼 막힌 공간에 설치할 때는 최소거리를 반드시 유지해야 합니다.

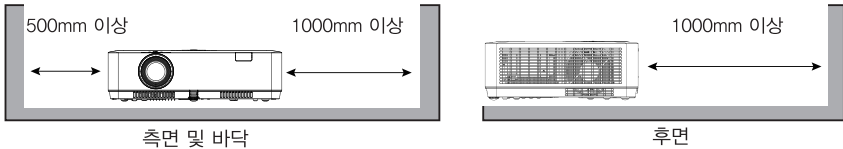

- 프로젝터의 공기 배출구를 막지 마십시오. 통풍이 되지 않으면 프로젝터의 수명이 단축될뿐만 아니라 위험을 초래할 수 있습니다.
- 캐비닛 뒷면과 바닥에 있는 슬롯과 구멍은 환기용으로서, 기기의 적상적으로 작동하도록 하며 과열로부터 보호해주는 역할을 합니다.
- 공기 배출구를 천이나 다른 물건으로 막지 마십시오. 침대, 소파, 카펫 또는 이와 유사한 재질의 표면에 올려두어 바닥의 공기 배출구가 막히도록 해서는 절대로 안됩니다.
- 적절하게 환기가 되지 않는 책상과 같은 불박이 가구에 놓지 마십시오.
- 공기 배출구에 물건이 떨어지지 않도록 하십시오. 공기 배출구가 고압 부품에 닿으면 누전으로 인해 화재 또는 감전으로 이어질 수 있습니다. 프로젝터에 어떤 종류의 액체도 떨어뜨리지 마십시오.

안전 주의사항



주의

프로젝터 위치에 대한주의 사항

- 적절한 위치에 프로젝터를 설치하지 않으면 화재가 발생할 수 있습니다.
- 비가 오거나 습도가 높은 환경에 프로젝터를 노출하지 마십시오. 화재나 감전의 위험이 있습니다. 프로젝터를 물 근처에 두지 마십시오. 프로젝터 위에 꽃병과 같은 물 용기를 놓지 마십시오.
- 고장이나 사고를 방지하기 위해 프로젝터를 주방과 같이 유분, 수분, 연기가 있는 장소에 설치하지 마십시오. 프로젝터가 기름이나 화학물질과 접촉하면 고장의 원인이 됩니다.
- 배기관이나 에어컨 장비 근처에 프로젝터를 두지 마십시오.
- 라디에이터나 난방 기구 위에 올려놓지 마십시오.
- 제조업체에서 권장하거나 프로젝터와 함께 판매되는 영사대 또는 받침대만 사용하십시오. 벽 또는 선반 설치시 제조업체의 지침을 따라야 하며 제조업체가 승인한 장착 키트를 사용해야 합니다.
- 제품과 영사대를 함께 운반할 때는 주의해야 합니다. 급작스럽게 멈추거나, 과도한 힘으로 밀거나, 울퉁불퉁한 바닥을 지나가게 되면 기기나 영사대가 넘어질 수 있습니다

안전 주의사항

EU 국가

아래에 설명된 심볼 마크 및 재활용 시스템은 EU 국가에 적용되며 다른 지역의 국가에는 적용되지 않습니다. 제품은 재활용 및/또는 재사용할 수 있는 고품질 재료 및 구성 요소로 설계 및 제조되었습니다. 기호 표시는 수명이 다한 전기 및 전자 장비, 배터리 및 축전지를 가정용 쓰레기와 분리하여 폐기해야 함을 의미합니다.



참고:

기호 아래에 화학 기호가 인쇄되어 있는 경우 이 화학 기호는 배터리 또는 축전지에 특정 농도의 중금속이 포함되어 있음을 의미합니다. 이것은 다음과 같이 표시됩니다.

Hg: 수은, Cd: 카드뮴, Pb: 납

유럽 연합에는 중고 전기 및 전자 장비, 배터리 및 축전지에 대한 별도의 수거 시스템이 있습니다. 지역사회 쓰레기 수거/재활용 센터에서 올바르게 처리해 주십시오.



주의

수은 포함

안전 취급 절차, 우발적 파손 시 취해야 할 조치 및 안전한 폐기 옵션에 대한 자세한 내용은 ec.gc.ca/mercure-mercury/를 참조하십시오. 해당 법률에 따라 폐기 또는 재활용하십시오.

안전 주의사항



참고:

프로젝터 사용시 주의사항

- 동일한 이미지를 오랫동안 투사하지 마십시오. LCD 패널의 특성으로 인해 잔상이 남을 수 있습니다.
- 프로젝트에 부착 된 태그에 표시된 대로 전원을 사용하십시오. 사용 가능한 전력 유형에 대해 의문이 있는 경우 먼저 대리점이나 지역 전력 회사에 문의하십시오.
- 사용자가 직접 프로젝터를 수리하려고 하지 마십시오. 커버를 열거나 제거하면 위험한 전압이나 위험에 노출 될 수 있습니다. 모든 수리는 자격이 있는 전문 서비스 직원에게 의뢰하십시오.
- 다음과 같은 상태인 경우, 콘센트에서 플러그를 빼고 자격이 있는 전문 서비스 직원에게 수리를 받으십시오.
 - a. 전선 또는 플러그가 망가졌거나 해진 경우
 - b. 프로젝트에 액체를 쏟은 경우
 - c. 프로젝트가 빗물이나 물에 노출된 경우
 - d. 프로젝트 사용법을 준수했는데도 프로젝트가 정상적으로 작동하지 않는 경우, 작동 설명에 나와있는 부분에 대해서만 기기를 조정하십시오. 부적절하게 조정할 경우 기기가 망가지거나 기기를 수리하는데 더 많은 작업이 필요할 수 있습니다.
 - e. 프로젝터를 떨어뜨리거나 캐비닛이 손상된 경우
 - f. 프로젝트의 성능이 현저히 달라진 경우, 이는 서비스의 필요성을 나타냅니다.
- 교체 부품이 필요할 때 서비스 기술자가 원래 부품과 동일한 특성을 가진 제조업체가 지정한 교체 부품을 사용했는지 확인하십시오. 화재, 감전 또는 부상을 입을 수 있습니다.
- 프로젝트 수리나 서비스가 완료되면, 서비스 기술자에게 프로젝트가 안전한 작동 상태인지 확인할 수 있도록 안전체크를 실시하도록 요청하십시오.

안전 주의사항

유럽 연합 사용자를 위한 정보

본 장치는 화면에 이미지를 투사하는 제품이며, 가정 환경에서 실내 조명으로 사용하기 위한 것이 아닙니다.

Directive 2009/125/EC.

미국 내 소비자를 위한 주의사항

(Hg) 본 제품 내에 있는 Hg 램프에는 수은이 포함되어 있으며 지방, 주, 연방법에 따라 재활용 또는 폐기처분해야 합니다

환기

캐비닛의 통풍구는 환기를 위해 제공됩니다. 제품의 안정적인 작동 및 과열로부터 제품을 보호하기 위해 이 구멍을 막거나 덮지 마십시오.

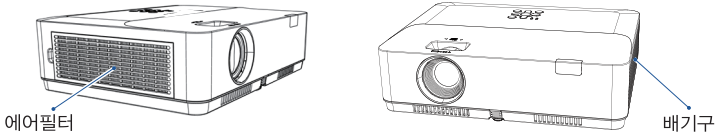

참고:

뜨거운 공기가 배기구를 통해 배출됩니다. 프로젝터를 사용하거나 설치할 때 다음과 같은 주의 사항을 지켜야 합니다.

- 타기 쉬운 물질이나 스프레이 캔을 프로젝터 근처에 분사하지 마십시오. 배출구로 뜨거운 공기가 배출됩니다.
- 배기구와 다른 물체 사이에 적어도 1m의 공간이 있어야 합니다.
- 배기구의 부품, 특히 나사못이나 금속 부품을 만지지 마십시오. 프로젝터가 사용되는 동안 부품이 뜨거워집니다.
- 캐비닛 위에 물건을 올려 놓지 마십시오. 캐비닛 위에 놓인 물건이 망가질 뿐만 아니라 열로 인한 화재의 위험이 있습니다.

냉각팬은 프로젝터를 냉각하기 위해 제공됩니다. 냉각팬의 회전 속도는 내부 온도에 따라 달라집니다.

안전 주의사항

올바른 프로젝터 설치 방법

올바른 방향으로 프로젝터를 설치하십시오. 프로젝터를 부적절하게 설치하면 램프 수명이 단축되고 화재 위험까지 발생할 수 있습니다.



참고:

아래 그림과 같이 프로젝터를 설치하지 마십시오.

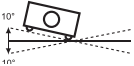

프로젝터를 좌우 $\pm 10^\circ$ 이상 기울어지게 설치하지 마십시오

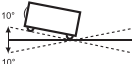

프로젝터를 상하 $\pm 10^\circ$ 이상 기울어지게 설치하지 마십시오



프로젝터를 위로 세워서 투사하지 마십시오.



프로젝터를 아래로 세워서 투사하지 마십시오.



프로젝터를 측면으로(세로 투사) 세워서 투사하지 마십시오.



참고:

천장 마운트 설치 시 주의 사항:

- 셀링 마운트 라켓을 설치하기 위해 자격을 갖춘 기술자를 구하십시오.
- 프로젝터의 보증은 승인되지 않은 딜러가 제공한 천장 마운트 라켓을 사용하여 발생하는 위험 및 손상에 대해서는 보증하지 않습니다.
- 실링 마운트 라켓을 사용하지 않을 때는 제거하십시오.
- 프로젝터에 파워드라이버나 임팩트드라이버 대신 토크드라이버를 사용하십시오.

안전 주의사항

프로젝터 이동

프로젝터 이동 시 렌즈나 캐비닛의 손상을 방지하기 위해 렌즈를 관리하고 높이 조절 다리를 본체 내로 넣습니다.



참고:

프로젝터 운반 시 주의사항

- 프로젝터를 떨어뜨리거나 부딪히지 마십시오. 손상이나 오작동이 발생할 수 있습니다.
- 프로젝터를 운반할 때는 적합한 운반용 케이스를 사용하십시오.
- 적합하지 않은 운반용 케이스에 담은 프로젝터를 택배나 다른 배송 서비스를 통해 운반하지 마십시오. 프로젝터가 손상될 수 있습니다.
- 프로젝터가 충분히 냉각되기 전에 케이스에 담지 마십시오.

프로젝터 취급 시 주의사항

렌즈와 프로젝터가 손상될 수 있으므로 렌즈나 돌출된 장식 링을 잡고 프로젝터를 들어 올리거나 이동하지 마십시오. 프로젝터를 다룰 때 주의하십시오. 떨어뜨리거나 외부의 힘을 가하거나 그 위에 물건을 올려 놓지 마십시오.

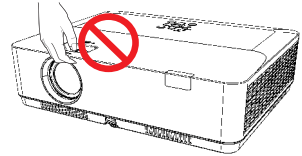

참고:

렌즈는 수동 렌즈입니다.
프로젝터 사용 시 주의사항



- 손가락이 다칠 수 있으므로 작동 중일 때 렌즈를 만지지 마십시오.



- 어린이가 렌즈를 만지지 않도록 하십시오. 이동을 위해 적절한 케이스를 사용하십시오.

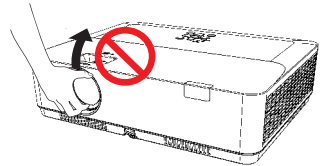

렌즈나 그 주변을 잡지 마십시오.

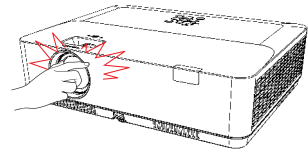

규정 준수

FCC 주의사항

참고: 이 장비는 FCC 규정 제 15장에 따라 시험한 결과 B급 디지털 장비의 표준에 부합한 것으로 확인이 되었습니다. 이 표준은 상업적 환경에서 장비가 유해한 간섭을 하지 않도록 합리적으로 보호하기 위해 마련된 것입니다. 이 장비는 라디오 주파수 에너지를 생성, 사용하며 이 에너지를 방사시킬 수 있습니다. 설명서에 따라 설치, 사용하지 않는 경우 라디오 통신에 장애를 받을 수 있습니다. 이 장비를 거주 공간에서 사용할 경우 사용자가 자신의 비용으로 통신 장애를 시정해야 하는 유해한 간섭 현상이 발생할 수 있습니다. 이 장치가 라디오 또는 TV 수신에 유해한 간섭을 유발하는 경우, 사용자는 다음 조치 중 하나 이상을 수행하여 간섭을 해결하십시오:

- 수신 안테나의 방향을 바꾸거나 위치를 변경합니다.
- 프로젝트와 수신기 사이의 거리를 늘립니다.
- 수신기와 연결되지 않은 다른 회로의 전원 콘센트에 장비를 연결합니다.
- 대리점 또는 숙련된 라디오/TV 기술자에게 도움을 요청합니다.

차폐 케이블의 사용은 FCC 제 15장 B급 규정을 준수해야 합니다. 설명서에 달리 명시되지 않는 한 장비를 변경하거나 수정해서는 안됩니다. 그럴 경우 장비의 사용을 중단해야 할 수 있습니다.

모델명: EK-125UK, EK-131WK, EK-132X, VX-LL500U, VX-LL500W, VX-LL520X, ES-LL50U, ES-LL50W, ES-LL52X

상호: EIKI

책임부서: EIKI International, Inc.

주소: 30251 Esperanza Rancho Santa Margarita CA 92688-2132 전화번호: 800--242-3454

AC 전원코드 요건

이 프로젝트와 함께 제공된 AC 전원 코드는 구입한 국가에서 사용하기 위한 요구 사항을 충족합니다.

미국 및 캐나다 용 AC 전원 코드 :

미국과 캐나다에서 사용되는 AC 전원 코드는 인슈트리스 연구소(UL)에서 열거하고 캐나다 표준 협회(CSA)에서 인증합니다. AC 전원 코드에는 접지형 AC 라인 플러그가 있습니다. 이 기능은 플러그가 전원 콘센트에 맞는지 확인하는 안전 기능입니다. 이 안전 기능을 제거하려고 하지 마십시오. 플러그를 콘센트에 꽂을 수 없으면 전기 기술자에게 문의합니다.

영국 용 AC 전원 코드:

본 코드에는 이미 퓨즈를 포함한 성형 플러그가 설치되어 있으며, 퓨즈 값은 플러그의 핀 면에 표시되어 있습니다. 퓨즈를 교체해야 하는 경우 같은 등급의 ⚡ 가 표시된 ASTA 승인 BS 1362 퓨즈를 사용해야 합니다. 퓨즈 커버를 분리할 수 있는 경우 커버를 제거하고 플러그를 사용하지 마십시오. 교체 퓨즈 커버가 필요한 경우 적색이나 황색과 같이 플러그 핀 면에서 볼 수 있는 동일한 색상을 사용하십시오. 퓨즈 커버는 사용자 지침의 부품 부서에서 구입할 수 있습니다.

제공된 플러그가 소켓에 맞지 않는 경우 절단하여 폐기 해야 합니다. 플렉시블 코드의 끝을 제대로 준비하고 올바른 플러그를 설치해야 합니다.

경고 : 플렉시블 코드에 노출된 부위가 있는 플러그를 전류가 흐르는 콘센트에 끼우면 위험합니다.

다음과 같은 코드에 따라 본 전원 리드 와이어 색상을 처리하십시오.

- 녹색 및 황색 접지
- 청색 중립
- 갈색 전류가 흐름

이 장치의 메인 리드선에 들어있는 전선의 색이 플러그의 단자를 식별하는 색 마크와 일치하지 않을 수 있으므로 다음과 같이 수행하십시오.

녹색-노란색 전선은 E라는 글자가 표시된 플러그의 단자나 ⚡ 안전 접지 기호가 있는 단자, 녹색-노란색 단자에 연결해야 합니다. 파란색 전선은 N이라는 글자가 표시된 단자나 검은색 단자에 연결해야 합니다. 갈색 전선은 L이라는 글자가 표시된 단자나 빨간색 단자에 연결해야 합니다.

경고 : 이 프로젝트는 반드시 바닥에 달아야 합니다

콘센트는 장비에 쉽게 접근할 수 있는 근처에 설치하십시오.

액세서리

퀵 스타트 가이드

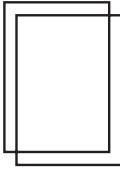

AC 전원코드

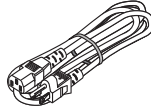

리모컨



안전 정보

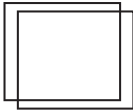

VGA 케이블

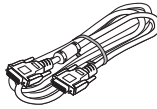

부분 명칭과 기능

전면

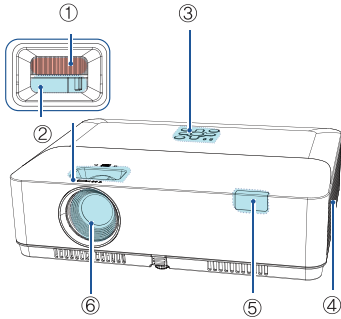

- ① 포커스 링
- ② 줌 링
- ③ 상단 제어판과 상태표시등
- ④ 필터
- ⑤ 리모컨 수신부(전면)
- ⑥ 프로젝터 렌즈

후면

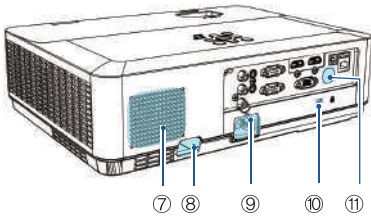

- ⑦ 스피커
- ⑧ 도난 방지 슬롯
- ⑨ AC 전원코드 연결부
- ⑩ 캔싱턴 보안 슬롯
- ⑪ 리모컨 수신부(후면)



참고

- 캔싱턴 보안 슬롯은 프로젝터의 도난 방지를 위해 사용되는 캔싱턴 잠금 장치를 위한 것입니다.
- 캔싱턴은 ACCO Brands Corporation의 등록 상표입니다.

하단

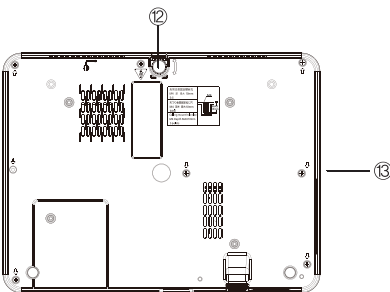

- ⑫ 조정식 다리
- ⑬ 배기구



참고

배기구에서 뜨거운 공기가 배출됩니다. 이 근처에 열에 민감한 물건을 놓지 마십시오. 1m 이상의 거리를 유지해야 합니다. 그렇지 않으면 화상을 입거나 손상될 수 있습니다.

부분 명칭과 기능

단자

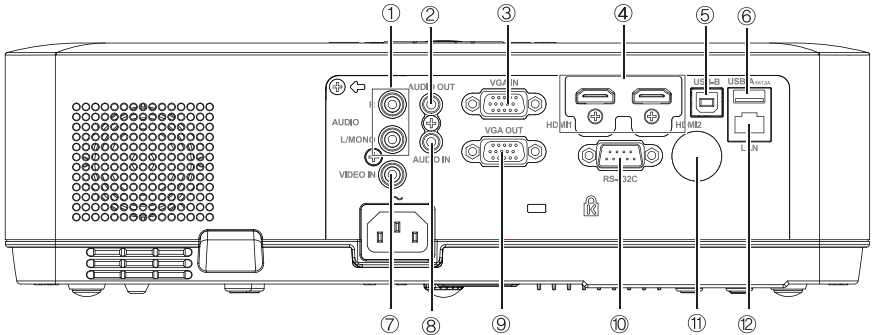

- ① **MONO(R/L)**
모노 오디오 신호(단일 오디오 잭)의 경우, MONO(R/L) 잭에 연결하십시오.
- ② **오디오 출력**
외부 오디오 앰프를 이 잭에 연결하십시오.
- ③ **VGA 입력**
컴퓨터 신호를 입력하는 단자입니다.
- ④ **HDMI 1 / HDMI 2**
HDMI 1 / HDMI2 신호를 입력하는 단자입니다.
- ⑤ **USB-B**
이 단자는 USB 케이블로 프로젝터를 컴퓨터에 연결하여 "USB Display" 기능을 사용하고자 할 때 사용됩니다.
(69~70 페이지 참조)
- ⑥ **USB-A**
"Memory Viewer(메모리 뷰어)" 기능을 사용할 경우 USB 메모리를 이 단자에 직접 삽입 하십시오.
(67~68페이지 참조)
- ⑦ **비디오 입력**
비디오 신호를 입력하는 단자 입니다.
- ⑧ **오디오 입력**
컴퓨터 오디오 신호를 입력하는 단자입니다.
- ⑨ **VGA 출력**
아날로그 신호 형식 ②를 다른 모니터로 출력하십시오.
- ⑩ **RS-232C**
RS-232를 사용하여 프로젝터를 제어할 때, 직렬제어 선을 이 단자에 연결 하십시오.
- ⑪ **리모컨 수신기(후면)**
리모컨으로 프로젝터를 작동시킵니다.
- ⑫ **LAN**
- 네트워크에 연결하기 위한 단자 입니다.
- 네트워크"디스플레이 기능을 사용할 때 RJ-45 케이블을 통해 컴퓨터에 프로젝터를 연결하십시오.

부분 명칭과 기능

상단 제어판과 상태표시등

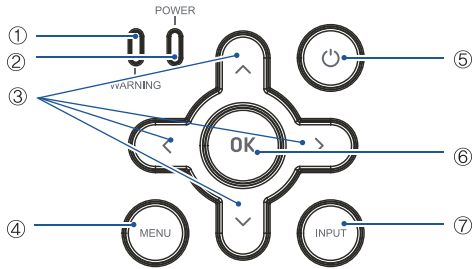

① 위험 상태표시등 (80페이지 참조)

- 프로젝터 내부 온도가 작동 온도범위를 벗어나면 빨간색으로 깜박입니다.

② 전원 상태표시등 (80페이지 참조)

- 프로젝터가 대기 상태 일때에는 적색불이 들어옵니다.
- 프로젝터가 정상 작동 시에는 녹색불이 들어옵니다.
- 전원관리 모드에서는 녹색불이 깜박입니다.
- 팬 냉각시에는 적색불이 깜박입니다.
- 전원이 비정상적으로 지속되면 녹색에서 황색불로 변경됩니다

③ ▲▼◀▶/UP/DOWN/VOL+/VOL-

- 화면 메뉴에서 항목을 선택하거나 값을 조정하십시오.
- D.zoom + 모드에서 이미지 디스플레이 영역을 선택하십시오.
- 볼륨을 높이거나 낮춥니다.

④ MENU

화면에서 메뉴를 열거나 닫습니다.

⑤ POWER

프로젝터를 ON/OFF 합니다.

⑥ OK

- 메뉴 조작시 [확인]을 입력합니다.
- 선택한 항목을 실행합니다.

⑦ INPUT

입력 신호를 선택합니다

부분 명칭과 기능

리모컨

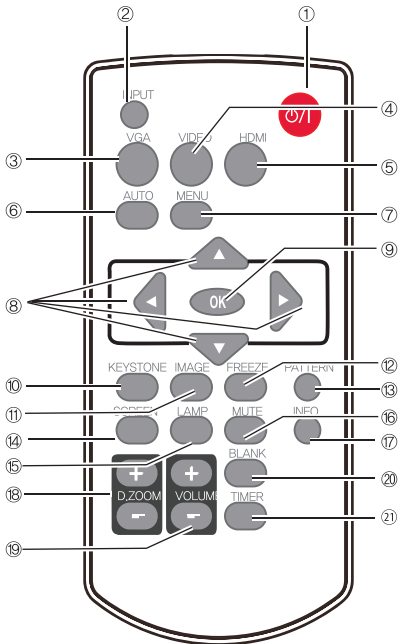

① **POWER**

프로젝터를 켜거나 끕니다.

② **INPUT**

입력 소스 메뉴를 열거나 닫습니다

③ **VGA**

컴퓨터1" 입력 신호를 선택합니다

④ **VIDEO**

"비디오" 입력 신호를 선택합니다

⑤ **HDMI**

"HDMI" 입력 신호를 선택합니다

⑥ **AUTO**

자동으로 입력 신호를 설정합니다

⑦ **MENU**

화면에서 메뉴를 열거나 닫습니다

⑧ **▲▼◀▶ button**

- 항목을 선택하거나 메뉴에서 설정 값을 조정합니다.

- 디지털 줌 모드에서 화상 표시 영역을 조정합니다.

⑨ **OK**

메뉴를 입력하거나 메뉴에서 항목을 선택합니다.

⑩ **KEYSTONE**

키스톤 왜곡을 수정합니다.

⑪ **IMAGE**

이미지 모드를 선택합니다.

⑫ **FREEZE**

프로젝터 이미지를 정지합니다.

⑬ **PATTERN**

내부 테스트 이미지를 설정합니다

⑭ **SCREEN**

화면 크기를 선택합니다.

⑮ **LAMP**

램프 모드를 선택합니다.

⑯ **MUTE**

볼륨을 끕니다.

⑰ **INFO.**

프로젝터 정보를 표시합니다

⑱ **D.ZOOM + / -**

이미지에서 디지털 줌/아웃을 설정합니다.

⑲ **VOLUME + / -**

볼륨을 높이거나 낮춥니다.

⑳ **BLANK**

일시적으로 투사 화면의 이미지를 닫습니다.

㉑ **TIMER**

타이머 기능을 활성화 합니다.



USB 디스플레이, 메모리 뷰어 및 네트워크를 입력 신호로 선택하면 리모컨의 PATTERN 버튼이 작동하지 않습니다.

부분 명칭과 기능

리모컨 건전지 장착

① 건전지 커버를 엽니다.

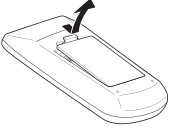

② 새 건전지를 삽입합니다.

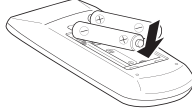

AAA형 건전지 2개를 양극(+)과 음극(-)을 정확하게 맞추고 배터리 양극이 리모컨 핀에 바르게 접촉되었는지 확인합니다.

③ 건전지 커버를 닫습니다.

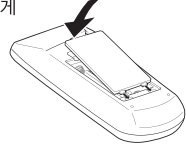

안전한 작동을 위해, 다음과 같은 주의사항을 준수 하십시오.

- 리모컨은 AAA 또는 LR3형의 알카라인 건전지 2개를 사용합니다.
- 건전지를 항상 2개를 한번에 교체합니다.
- 사용한 건전지를 새 건전지와 함께 사용하지 마십시오.
- 물이나 액체 물질과의 접촉을 피하십시오.
- 수분이나 열에 리모컨을 노출시키지 마십시오.
- 리모컨을 떨어뜨리지 마십시오.
- 건전지 전해액이 리모컨에 누출된 경우, 조심스럽게 케이스를 깨끗하게 닦아 낸 후 새 건전지를 교체합니다.
- 부정확한 방식으로 건전지를 교체할 경우 폭발의 위험이 있습니다.
- 배터리를 폐기하는 경우 지역의 규정 또는 가이드를 따르십시오.

작동 범위

리모컨을 프로젝터 전면 및 후면을 향한 후, 원하는 버튼을 누릅니다.

리모컨 제어에 대한 최대 동작 범위 거리는 약 5m, 각도는 60도 입니다.

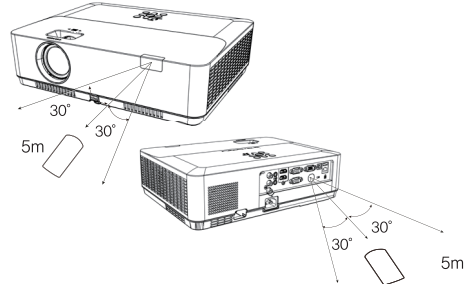

조정식 다리

프로젝터의 투사 각도를 조정 발을 이용하여 40mm 높이(10도)까지 조정할 수 있습니다. 특정 높이에 프로젝터를 들어올릴 경우 조정 발을 시계 방향으로 돌립니다. 높이를 낮추거나 집어 넣을 때는 시계 반대방향으로 두 발을 돌립니다.

투사 된 이미지의 사다리꼴 왜곡은 리모컨의 자동 설정 버튼에 의해 보정될 수 있습니다.

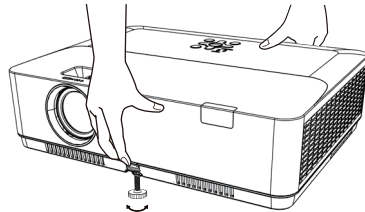

조정식 다리

설치

프로젝터 위치 조정

✓참고:

- 프로젝트가 최상의 이미지를 얻기 위하여 주변 조명을 제한할 것을 권장합니다. 투사할 공간의 밝기는 화질에 큰 영향을 미칩니다.
- 모든 측정 값은 근사치이며 실제 크기와 다를 수 있습니다.

EK-125UK

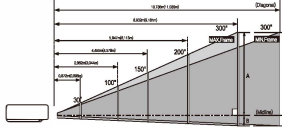

✓참고:

"0" 안의 값은 16:9 화면비의 투사거리입니다.

16:10

화면크기 (WxH)mm	30°	100°	150°	200°	300°
최대	0.646x0.404	2.154x1.346	3.231x2.019	4.308x2.692	6.462x4.039
최소	0.872m	2.962m	4.455m	5.947m	8.932m

16:9

화면크기 (WxH)mm	30°	100°	150°	200°	300°
최대	0.664x0.374	2.214x1.245	3.231x1.868	4.428x2.491	6.641x3.736
최소	0.896m	3.044m	4.578m	6.113m	9.181m

EK-125WK

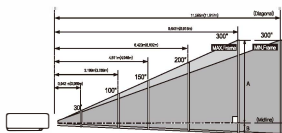

✓참고:

"0" 안의 값은 16:9 화면비의 투사거리입니다.

16:10

화면크기 (WxH)mm	30°	100°	150°	200°	300°
최대	0.646x0.404	2.154x1.346	3.231x2.019	4.308x2.692	6.462x4.039
최소	0.942m	3.199m	4.811m	6.423m	9.647m

16:9

화면크기 (WxH)mm	30°	100°	150°	200°	300°
최대	0.664x0.374	2.214x1.245	3.231x1.868	4.428x2.491	6.641x3.736
최소	0.969m	3.289m	4.946m	6.602m	9.916m

EK-130U

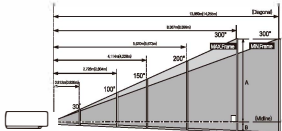

✓참고:

"0" 안의 값은 16:9 화면비의 투사거리입니다.

16:10

화면크기 (WxH)mm	30°	100°	150°	200°	300°
최대	0.646x0.404	2.154x1.346	3.231x2.019	4.308x2.692	6.462x4.039
최소	0.812m	2.728m	4.114m	5.520m	8.367m

16:9

화면크기 (WxH)mm	30°	100°	150°	200°	300°
최대	0.664x0.374	2.214x1.245	3.231x1.868	4.428x2.491	6.641x3.736
최소	0.835m	2.804m	4.228m	5.673m	8.599m

EK-131W / EK-131WK

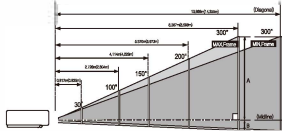

✓참고:

"0" 안의 값은 16:9 화면비의 투사거리입니다.

16:10

화면크기 (WxH)mm	30°	100°	150°	200°	300°
최대	0.646x0.404	2.154x1.346	3.231x2.019	4.308x2.692	6.462x4.039
최소	0.812m	2.728m	4.114m	5.520m	8.367m

16:9

화면크기 (WxH)mm	30°	100°	150°	200°	300°
최대	0.664x0.374	2.214x1.245	3.231x1.868	4.428x2.491	6.641x3.736
최소	0.835m	2.804m	4.228m	5.673m	8.599m

EK-132X, vX-LL520X

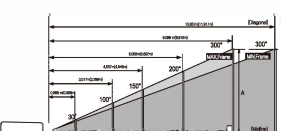

✓참고:

"0" 안의 값은 16:9 화면비의 투사거리입니다.

4:3

화면크기 (WxH)mm	30°	100°	150°	200°	300°
최대	0.610x0.457	2.032x1.524	3.048x2.286	4.064x3.048	6.096x4.572
최소	0.888m	3.017m	4.537m	6.058m	9.099m

16:9

화면크기 (WxH)mm	30°	100°	150°	200°	300°
최대	0.664x0.374	2.214x1.245	3.231x1.868	4.428x2.491	6.641x3.736
최소	0.969m	3.289m	4.946m	6.602m	9.916m

설치

컴퓨터 연결(디지털과 아날로그 RGB)

연결에 사용되는 케이블:

- VGA 케이블
- HDMI 케이블*
- Serial 케이블(크로스 오버 타입)*

(* = 이 케이블은 프로젝터와 함께 제공되지 않습니다.)

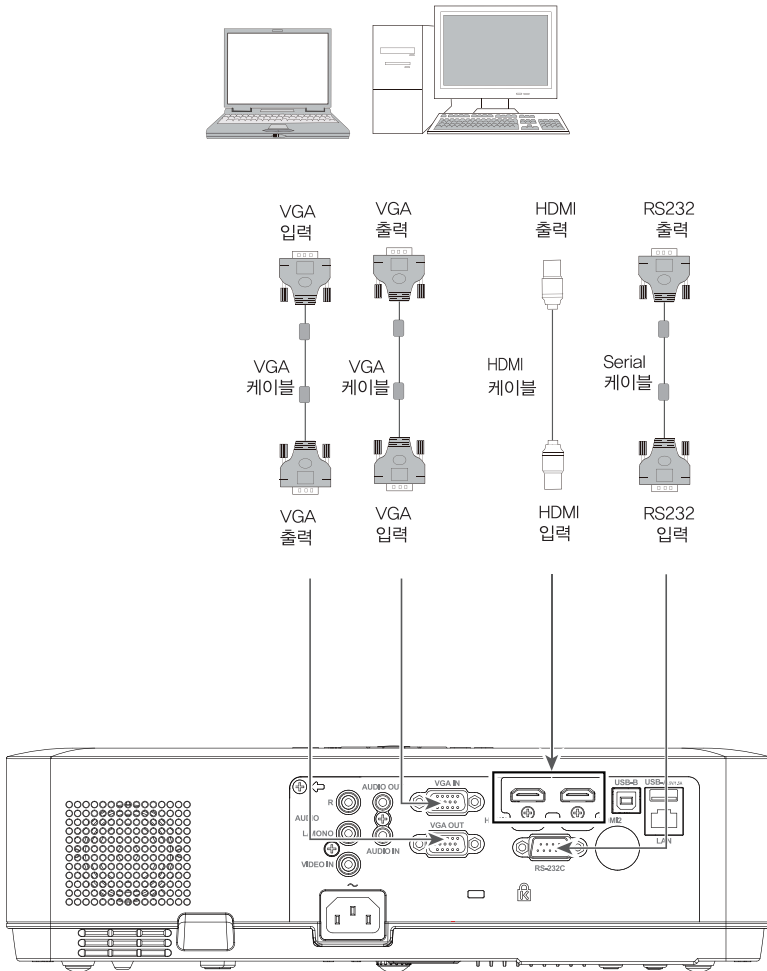

케이블을 연결하기 전에 AC 콘센트에서 프로젝터와 외부 기기의 전원 코드를 분리합니다.

설치

USB 장치에 연결 (USB-A, USB-B)

연결에 사용되는 케이블

- USB-B 케이블*

(*= 이 케이블은 프로젝터와 함께 제공되지 않습니다.)

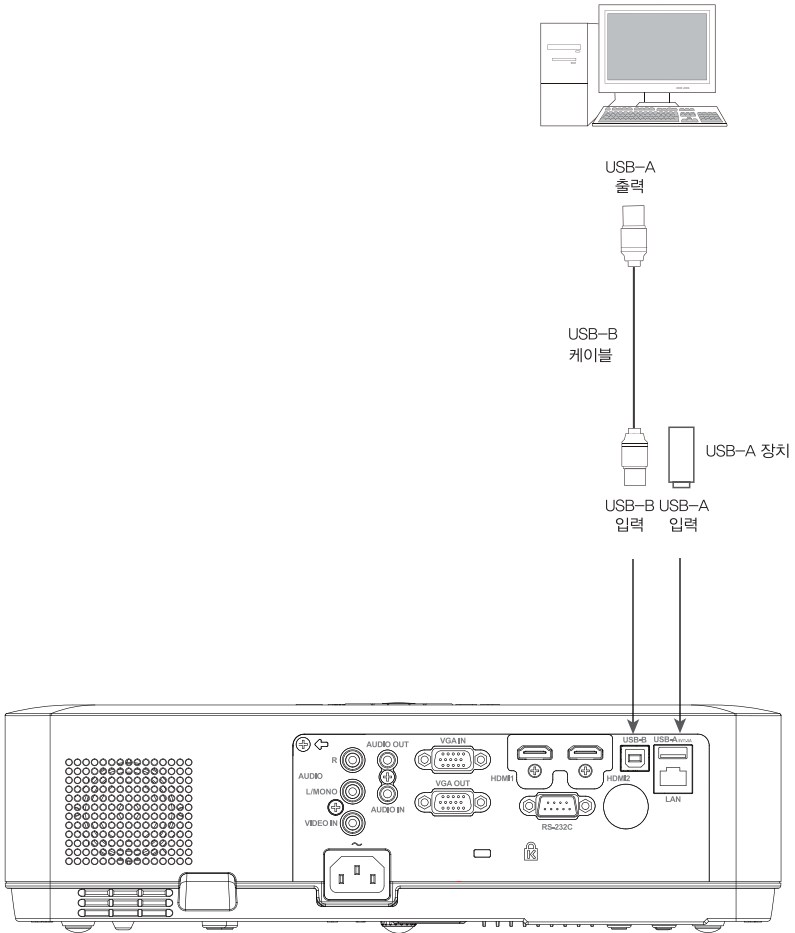

케이블을 연결하기 전에 AC 콘센트에서 프로젝터와 외부 기기의 전원 코드를 분리합니다.

설치

AC 전원 연결하기

이프로젝터는 100~240V AC의 공칭 입력 전압을 사용하며, 다른 입력 전압에 자동으로 적용됩니다. 접지 된 중성 도체가 있는 단상 전원 시스템과 함께 작동하도록 설계되었습니다.

감전 위험을 줄이려면 다른 유형의 전원 시스템에 연결하지 마십시오.

공급되는 전원 유형을 모를 경우 공인 판매 업체 또는 서비스 센터에 문의하십시오.

프로젝터를 켜기 전에 모든 주변 장치와 프로젝터를 연결하십시오.

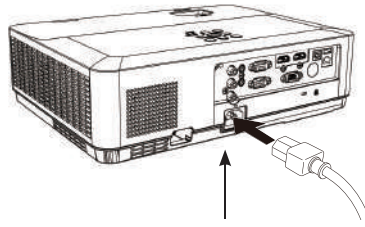

AC전원(제공)을 프로젝트에 연결합니다.



참고:

AC 콘센트가 본 장치 근처에 있어야 쉽게 접근할 수 있어야 합니다

✓참고:

안전을 위해 프로젝터를 사용하지 않을 때는 콘센트에서 플러그를 뽑으십시오.

프로젝터가 전원에 연결되어 있을 때는 프로젝트가 대기 모드이며, 약간의 전기를 소비합니다.

전원코드에 대한 주의사항

AC 전원 코드는 프로젝트가 사용되는 국가의 기준에 맞아야 합니다. 아래 그림을 보고 전원 플러그 유형을 확인한 후 적절한 플러그를 사용하십시오. 제공되는 AC 전원이 전원 콘센트와 맞지 않으면 판매처에 문의하십시오.

프로젝터에 연결	AC 플러그 모양		
	미국, 캐나다	유럽(대륙)	영국
<p>프로젝터 전원코드 커넥터 방향</p>	<p>AC 플러그 방향 (120V AC)</p>	<p>AC 플러그 방향 (200~240V AC)</p>	<p>AC 플러그 방향 (200~240V AC)</p>

✓참고:

- 잘못된 전원 코드를 사용하면 제품의 성능에 영향을 미칩니다. 또한 감전, 화재 등의 위험의 원인이 될 수 있습니다. 제품의 성능과 보안을 보장하기 위해, 장비에 적합한 케이블을 신청해 주십시오.

기본 작동

프로젝터 켜기

1. 프로젝터를 켜기 전에 주변 기기 (컴퓨터, 비디오 등)를 연결합니다.
2. 프로젝트의 AC 전원 코드를 콘센트에 연결합니다. 전원 표시등이 적색으로 켜집니다.
3. 리모컨이나 제어판의 전원 버튼을 누릅니다. 전원 표시등이 녹색으로 켜지고 냉각팬이 작동하기 시작합니다.
4. 프로젝트에 비밀번호가 설정되었다면, 비밀번호 입력 대화상자가 나타납니다. 아래와 같이 비밀번호를 입력하십시오.

✓ 참고:

- 로고 선택 기능이 “꺼짐(OFF)”으로 설정되어 있으면 스크린에 로고가 나타나지 않습니다
- 로고 이미지가 표시되는 동안 프로젝트의 전원을 끄는 것 외에는 것도 할 수 없습니다.

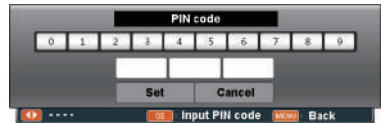

커서를 설정 버튼으로 이동한 후 확인 버튼을 누릅니다.

패스워드 입력(PIN)

PIN 코드를 입력하기 위해 OK 버튼을 누릅니다. ◀▶버튼을 눌러 숫자를 선택한 다음 OK 버튼을 누르면 커서가 자동으로 다음 칸으로 이동합니다. 입력한 숫자는 “*”로 나타납니다. 이 방법을 반복하여 3자리 숫자를 모두 입력합니다. 잘못된 숫자를 입력한 경우 MENU 버튼을 눌러 재설정 합니다.

PIN 코드를 입력하면 커서가 “설정(Set)” 선택으로 이동합니다. OK 버튼을 누르고 프로젝터를 사용하십시오. 또는 ▶버튼을 눌러 “취소(Cancel)”를 선택하여 설정을 취소 하십시오. 만약 잘못된 패스워드를 입력하면 적색으로 “***”가 표시됩니다. 다시 올바른 비밀번호를 입력하십시오.



패스워드(PIN)란?

패스워드(PIN)는 프로젝트의 사용자를 식별하기 위한 ID이며, 패스워드(PIN)를 알고 있는 사람만 프로젝터를 작동할 수 있도록 하는 보안코드입니다. 패스워드(PIN) 코드는 3자리 숫자입니다. 패스워드(PIN)를 사용하여 프로젝터를 보호하는 방법에 대한 자세한 내용은 53페이지의 설정 메뉴에서 PIN 코드 잠금 기능을 참조하십시오.

패스워드(PIN) 작업에 대한 주의사항

올바른 패스워드(PIN) 없이는 프로젝터를 작동할 수 없습니다. 새로운 패스워드(PIN)를 설정하고 안전한 장소에 사용 설명서를 보관하십시오. 패스워드(PIN)를 분실하거나 잊어버린 경우, 대리점 또는 서비스 센터에 문의하십시오.

프로젝터 전원 끄기

1. 리모컨이나 제어판의 POWER 버튼을 누르면 “사용을 끝내시겠습니까?”라는 메시지가 표시됩니다.
2. “사용을 끝내시겠습니까?” 메시지가 표시된 뒤 약 4초 후 POWER버튼을 다시 누릅니다. 냉각 팬이 계속 작동하는 동안 전원 표시등이 적색으로 깜빡입니다. 팬이 멈추면 전원코드를 분리합니다. 그렇지 않으면 프로젝터 수명이 단축되거나 고장 또는 작동 이상이 발생할 수 있습니다.
3. 프로젝터가 완전히 냉각되면 전원 표시등이 깜빡임을 멈춥니다. 다시 프로젝터를 작동할 수 있습니다.

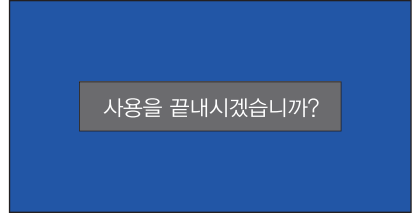

메시지는 4초 후에 사라집니다.



HLD 조명의 수명 주기를 유지하려면 프로젝터를 켜 후 최소 5분 후에 전원을 끄십시오. 프로젝터를 멈추지 않고 사용하지 마십시오. HLD 광원의 수명 주기를 손상시킬 수 있습니다. 24시간에 한 번 이상 프로젝터의 전원을 끄고 한 시간 동안 유휴 상태로 두십시오.

✓ 참고:

- 자동시작 기능이 “On”으로 설정되어 있는 경우 프로젝터는 AC 콘센트에 전원 코드를 연결하면 자동으로 프로젝터가 켜집니다. 44페이지를 참조하십시오.
- 냉각팬의 회전 속도는 프로젝터 내부의 온도에 따라 달라집니다.
- 프로젝터 종료 후 충분히 냉각되기 전에 프로젝터를 케이스에 넣지 마십시오.
- POWER 표시등이 빨간색으로 깜빡이거나 바뀌는 경우 "상태 표시등 표시등"에 대한 지침을 참조하십시오. (80페이지 참조).
- POWER 표시등이 깜빡이는 동안은 램프가 냉각되고 있는 중이므로 프로젝터를 다시 켤 수 없습니다. 전원을 다시 켜고자 할 경우, POWER 표시등에 적색으로 점등될 때까지 기다립니다.
- 프로젝터를 끈 후 전원 코드를 뽑으십시오. 쿨링 팬이 작동을 멈춥니다.

기본 작동

줌 포커스 조정

이미지의 줌 확대/축소를 위해 줌 링을 돌립니다.

이미지의 초점을 조정하기 위해 포커스링을 돌립니다.

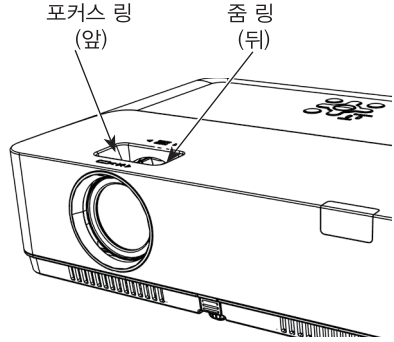

자동 설정 기능

리모컨의 AUTO 버튼을 누르면 확장 메뉴의 자동 설정에 제공된 설정 (입력 검색, 자동 PC 조정 및 자동 키스톤 포함)이 자동 실행됩니다.

리모컨

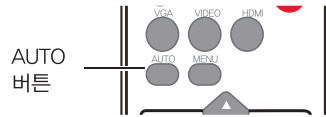

기본 작동

키스톤 조정

키스톤 조정으로 이미지의 키스톤 왜곡을 조정할 수 있습니다. 아래 단계에 따라 투사된 이미지의 키스톤 왜곡을 수동으로 조정하십시오.

- Citrine XGA 및 Citrine WXGA 전용 곡선 보정 기능

리모컨의 KEYSTONE 버튼을 누릅니다.

키스톤 조정 대화 상자가 표시되면 (수평 키스톤, 모서리 보정, 곡선 보정, 재설정 값 포함) ▲▼◀▶ 버튼을 눌러 키스톤 왜곡을 조정합니다.

키스톤 조정을 위해 설정을 저장할 수 있습니다.

H/V 키스톤

투사된 이미지의 수평 또는 수직으로 사다리꼴 모양의 왜곡을 보정할 때 조정합니다.

4-코너 키스톤(XGA/WXGA)

6-코너 키스톤(WUXGA)

투사된 이미지의 4/6 모서리가 왜곡될 때 조정합니다.

곡선 보정(WUXGA)

프로젝터 선형성이 고르지 않거나 투사된 이미지가 수직 및 수평으로 구부러진 경우 투사된 이미지를 조정합니다.

그리드 이미지(WUXGA)

이미지의 그리드를 기준으로 투사된 이미지를 조정합니다.

값 재설정

수정된 값을 공장 기본값으로 되돌립니다.

리모컨

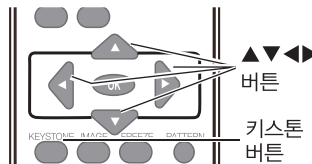

키스톤 조정

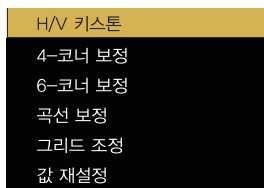

WUXGA 모델

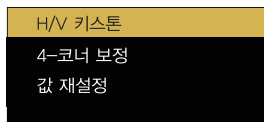

XGA, WXGA 모델

H/V 키스톤



- 어떤 설정 값도 입력되어 있지 않을 경우 화살표는 백색입니다.
- 보정에 사용된 화살표는 적색으로 변합니다.
- ▲▼◀▶ 버튼을 길게 누르면, 화살표가 적색으로 변하며, 신속하게 설정 값을 조정할 수 있습니다.
- 최대 설정 값일 경우 화살표는 사라집니다.
- 키스톤 대화상자가 표시되어 있는 동안 다시 한번 리모컨의 키스톤 버튼을 누를 경우 설정되어 있던 키스톤 조정 값은 취소됩니다.
- 키스톤 조정 가능 범위는 입력신호에 따라 제한 될 수 있습니다.

기본 작동

소리

작업 작동하기

음량

프로젝터 상단 제어판 또는 리모컨의 +/- 버튼을 눌러 음량 크기를 조절합니다.

음소거

리모컨의 음소거 버튼을 눌러 'ON' 을 선택하면 일시적으로 소리를 끌 수 있습니다. 소리를 다시 나오게 하려면 음소거 버튼을 한번 더 눌러 "OFF"를 선택 하거나 +/- 음량버튼을 누릅니다. 음소거 기능은 오디오 출력단자에서도 작동됩니다.

상단 제어판



리모컨

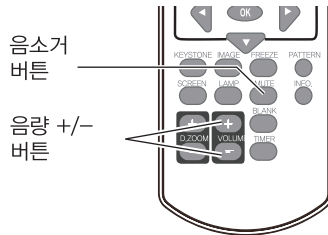

메뉴로 작동하기

- 1 메뉴버튼을 눌러 화면 메뉴를 활성화 합니다.
▲▼버튼을 이용하여 "설정" 메뉴아이콘을 선택합니다. OK 버튼을 눌러 하위 메뉴로 들어갑니다.
- 2 ▲▼버튼을 이용하여 "소리" 메뉴를 선택하고 OK 버튼을 누릅니다.
- 3 ▲▼버튼을 이용하여 "음량" 또는 "음소거" 값 중 조정 하고자 하는 값을 선택합니다.
음량
▲버튼을 누르면 음량이 커지고, ▼버튼을 누르면 음량이 줄어듭니다.
음소거
▲▼버튼을 이용하여 음소거 기능을 전환 할 수 있습니다.(On/Off)
- 4 OK 버튼을 눌러 설정합니다.

소리 메뉴

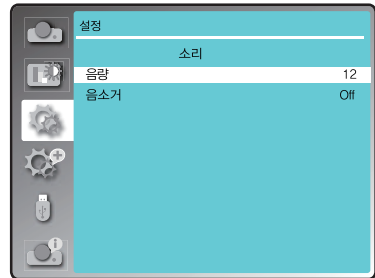

기본 작동

리모컨으로 작동하기

자주 사용하는 동작은 리모컨을 사용하는 것이 좋습니다.
화면 메뉴를 불러올 필요 없이 버튼 하나로 원하는 동작을 빠르게 작동할 수 있습니다.

일시정지(FREEZE)버튼

리모컨의 일시정지 버튼을 누르면 투사되고 있는 영상이 정지되고 음성은 음소거되며, 일시 정지 아이콘이 화면에 표시됩니다. 일시정지 버튼을 다시 누르면 이미지와 음성 정지가 해제됩니다.

음소거(MUTE) 버튼

리모컨의 음소거 버튼을 누르면 소리를 끌 수 있습니다. 음소거 기능을 취소하려면 다시 음소거 버튼을 누르거나 음량+/- 버튼을 누릅니다.

음량+/- (VOLUME) 버튼

리모컨의 음량+/- 버튼을 눌러 소리를 키우거나 줄일 수 있습니다

이미지(IMAG) 버튼

리모컨의 이미지 버튼을 눌러 사용자가 원하는 이미지 모드를 선택합니다.
(다이내믹 / 표준 / 시네마 / 칠판(녹색) / 컬러보드 / 사용자영상)

램프(LAMP) 버튼

램프 버튼을 눌러 램프 모드를 변경하여 화면의 밝기를 변경할 수 있습니다.

- 💡 Boost(100%).....일반 밝기
- 💡 Normal(75%).....밝기를 낮추어 램프 전력 소모를 줄이고 램프 수명을 연장합니다.
- 💡 ECO1(50%).....중간 밝기로 램프 전력 소모를 줄이고 램프 수명을 연장합니다.
- 💡 ECO2(25%).....최저 밝기로 램프 전력 소비를 줄이고 램프 수명을 연장합니다.

정보(INFO.) 버튼

리모컨의 INFO 버튼을 누르면 프로젝터 정보가 표시됩니다.

✓참고:

다른 버튼에 대한 설명은 다음페이지를 참조하십시오.

리모컨

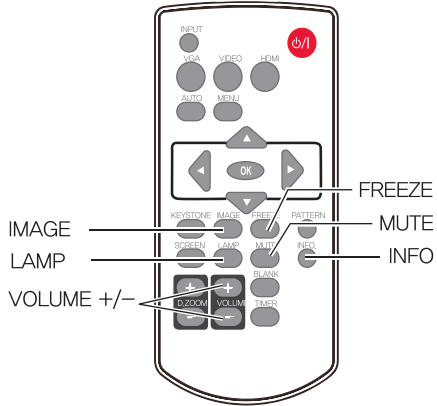

기본 작동

화면투사중지(BLANK) 버튼

리모컨의 화면투사중지 버튼을 누르면 입력 신호 화면 대신 빈 화면이 표시됩니다. 빈 화면을 닫고 영상으로 복귀하려면 화면투사중지 버튼을 다시 누르거나 다른 버튼을 누릅니다.

버튼을 누를 때마다 화면은 다음과 같이 변경됩니다:
빈 화면→일반→빈 화면→일반...



버튼 조작이 없을 경우 2초 후에 “화면 투사 중지” 표시는 사라집니다.

타이머(TIMER) 버튼

리모컨의 타이머 버튼을 누르면 타이머 표시가 “00:00” 나타나고, 시간을 카운트 하기 시작 합니다. (00:00 - 59:59)
타이머를 멈추려면 타이머 버튼을 누릅니다. 다시 타이머 버튼을 누르면 타이머 화면이 사라집니다



타이머 화면

스크린(SCREEN) 버튼

리모컨의 스크린 버튼을 누르면 사용자가 원하는 스크린 사이즈를 선택할 수 있습니다. (Normal/Wide/16:10/4:3/Advanced)

*모델에 따라 다릅니다.

디지털 줌+(D.ZOOM+) 버튼

리모컨의 디지털 줌+버튼을 누르면 디지털 줌+의 정보가 표시되는 동안 화면메뉴는 사라집니다. ▲▼◀▶ 버튼을 이용하여 이미지를 수평수직으로 움직일 수 있습니다. 이 기능은 스크린 사이즈 보다 큰 이미지를 투사할 경우에만 효과가 있습니다.

* 타이머가 켜져 있는 동안에는 디지털 줌 모드가 활성화 되지 않습니다.

디지털 줌-(D.ZOOM-) 버튼

리모컨의 디지털 줌-버튼을 누르면 디지털 줌+의 정보가 표시되는 동안 화면메뉴는 사라집니다.

* 타이머가 켜져 있는 동안에는 디지털 줌 모드가 활성화 되지 않습니다.

정상 화면 크기로 돌아가려면 리모컨의 “스크린” 버튼을 선택합니다

리모컨

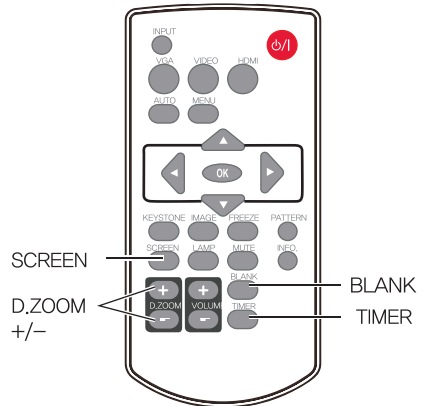

기본 작동

입력 선택

직접 작동하기

입력 신호에 따라 리모컨의 VGA, VIDEO, HDMI 버튼을 누릅니다.

메뉴로 작동하기

1 리모컨이나 제어판의 INPUT 버튼을 누르면 입력 선택 메뉴가 나타납니다.

2 ▲▼ 버튼을 눌러 VGA, HDMI1, HDMI2, 비디오, 네트워크, 메모리뷰어 또는 USB 디스플레이 중 입력신호를 선택하고 OK 버튼을 누릅니다.

VGA	컴퓨터에 연결된 케이블을 프로젝터의 VGA 단자와 연결했을 경우 "VGA"를 선택합니다.
HDMI 1	프로젝터의 HDMI1 단자에 HDMI 케이블을 이용하는 장치를 연결했을 경우 "HDMI1"을 선택합니다.
HDMI 2	프로젝터의 HDMI2 단자에 HDMI 케이블을 이용하는 장치를 연결했을 경우 "HDMI2"를 선택합니다.
비디오	비디오 신호와 프로젝터의 비디오 단자를 연결했을 경우, "비디오"를 선택합니다.
메모리 뷰어	메모리 디바이스를 프로젝터의 USB-A 단자에 연결했을 경우 "메모리 뷰어"를 선택합니다.
네트워크	프로젝터의 LAN 단자와 LAN 케이블을 통해 연결할 경우 "네트워크"를 선택합니다.
USB 디스플레이	프로젝터의 USB-B 단자를 통해 디바이스 영상을 재생할 경우 "USB 디스플레이"를 선택합니다.

리모컨

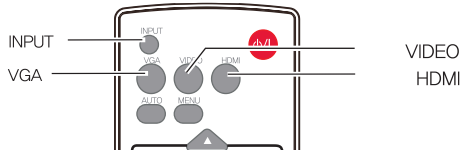

상단 제어판

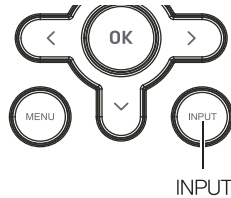

입력 신호 메뉴

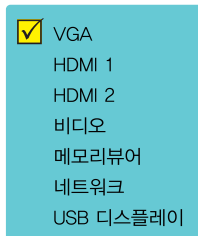

✓참고:

- "자동 설정"기능에서 "입력 검색"기능을 "On"으로 설정 한 경우 AUTO 버튼을 누르면 입력 신호가 자동으로 검색됩니다
- 신호가 "USB 디스플레이", "메모리 뷰어" 및 "네트워크"에 있으면 일시정지, 조정, 이미지 자동설정, 화면 기능은 작동하지 않습니다.
- 메모리뷰어 기능은 67-68 페이지를 참조하십시오.
- USB 디스플레이 기능은 67 페이지를 참조하십시오.

기본 작동

화면 메뉴 조작 방법

화면 메뉴를 통해 프로젝터를 조정하거나 설정할 수 있습니다. 메인 메뉴는 여러 수준의 하위 메뉴로 나뉘며, 하위 메뉴는 여러 수준의 하위 메뉴로 나뉩니다.

각각의 조정 및 설정 방법은 본 매뉴얼에서 해당 부분을 찾아 참조하십시오.

- 1 화면 메뉴를 표시하려면 프로젝터 상단 제어판 또는 리모컨의 메뉴 버튼을 누릅니다.
- 2 ▲▼ 버튼을 이용하여 메인 메뉴 항목을 선택하고 OK 버튼을 눌러 하위 메뉴로 접속합니다.
- 3 ▲▼ 버튼을 이용하여 하위 메뉴 항목을 선택하고 OK 버튼을 눌러 메뉴 설정 또는 해당 하위 메뉴로 접속합니다.
- 4 ▲▼ 버튼을 이용하여 설정 값을 조정하거나 옵션을 변경하고, OK 버튼을 눌러 항목을 활성화하고 전 하위 메뉴로 되돌아 갑니다.
- 5 리모컨이나 프로젝터 상단 제어판의 ◀ 버튼을 눌러 이전 메뉴로 돌아갈 수 있습니다. 화면 메뉴를 닫으려면 메뉴 버튼을 다시 누릅니다.

프로젝터 상단 제어판

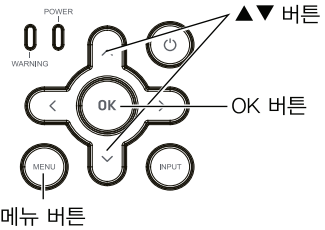

리모컨

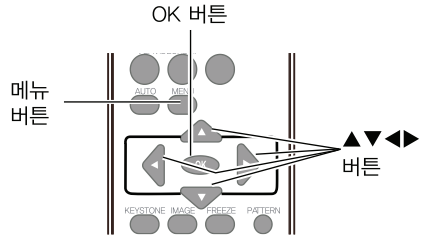

화면 메뉴

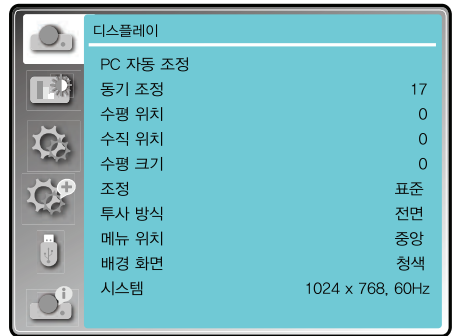

기본 작동

화면 메뉴



① 디스플레이

- VGA 입력 신호 형식과 일치하도록 시스템 매개 변수 조정 : PC 자동 조정, 동기 조정, 수평 위치, 수직 위치 및 수평 크기
- 조정 : 표준, Wide, Full
- 투사 방식 : 전면, 후면, 천장/전면, 천장/후면, 자동천장/전면, 자동천장/후면 중 투사 방법 선택
- 메뉴 위치 : 화면의 메뉴 위치를 설정합니다.
- 배경 화면 : 프로젝터 화면의 배경 표시 색을 설정합니다.
- 시스템 : 입력 소스와 일치하도록 시스템 신호 형식을 선택합니다.

② 색상 조정

- 이미지 모드 : 표준, 다이내믹, 사용자 이미지, 컬러 보드, 칠판(녹색) 또는 시네마 모드 중 선택하여 사용할 수 있습니다.
- 이미지 색상 조정 :
컴퓨터 소스를 입력 신호로 선택하면 다음 이미지 조정 옵션을 사용할 수 있습니다 : 명암비, 밝기, 색 온도, 화이트밸런스(적색/녹색/청색) 및 선명도
비디오 소스를 입력 신호로 선택하면 다음 이미지 조정 옵션을 사용할 수 있습니다 : 명암비, 밝기, 색 온도, 화이트밸런스(적색/녹색/청색) 및 선명도

③ 설정

프로젝터의 기본 작동 설정 구성 : 자동 시작, 대기 모드, 고도 설정, 광원 모드, 냉각 속도, 자막, 키 잠금, 아이리스(IRIS), 소리 및 HDMI 설정

④ 고급 설정

프로젝터의 고급 작동 설정 구성 : 언어, 자동 설정, 키스톤, 로고, 보안, 전원 관리, 필터 사용시간, 테스트 패턴, 네트워크, 공장 초기화, 램프 사용시간

⑤ 메모리 뷰어

메모리 뷰어 기능에 대한 작업 설정 구성 : 슬라이드 설정, 슬라이드 전환 효과, 정렬 순서, 회전, 최적, 반복 및 사용

⑥ 정보

프로젝터의 시스템 정보를 표시합니다.

디스플레이

PC 자동 조정

PC 자동 조정 기능은 사용자의 컴퓨터에 맞춰 동기 조정, 수평 위치, 수직 위치 및 크기 값이 자동으로 조정되어 설정됩니다.

메뉴 작동

PC 자동 조정

1. 리모컨 또는 프로젝터 상단 제어판의 메뉴 화면 메뉴를 표시합니다. ▲▼버튼을 눌러 “디스플레이”메뉴를 선택하고 OK 버튼을 누릅니다.
2. ▲▼버튼을 눌러 “PC 자동 조정”메뉴를 선택하고 OK버튼을 누릅니다. 화면에 “잠시 기다려 주십시오.” 메시지가 나타나면 기능이 실행됩니다.

PC 자동 조정 메뉴

디스플레이	
PC 자동 조정	
동기 조정	17
수평 위치	0
수직 위치	0
수평 크기	0
조정	표준
투사 방식	전면
메뉴 위치	중앙
배경 화면	청색
시스템	1024 x 768, 60Hz

동기 조정

▲▼버튼을 눌러 화면의 깜빡이(Flicker) 값을 줄일 수 있습니다.(설정 값 0~31 사이)

수평 위치

▲▼을 눌러 수평 이미지 위치를 조정합니다

수직 위치

▲▼을 눌러 수직 이미지 위치를 조정합니다.

수평 크기

이 기능은 세로 선으로 이루어진 패턴이 투사된 이미지에 간섭하는 영향을 최소화 하기 위해 사용됩니다. 세로 선 패턴이 투영되면, 순환 패턴(노이즈)이 발생할 수 있기 때문에 간섭량을 최소화하도록 조정해야 합니다. (설정 값: -15 ~ +15)

✓참고:

- 프로젝터에 처음으로 컴퓨터 신호가 입력되면 자동으로 “PC 자동 조정” 기능을 실행합니다.
- 자동 조정은 컴퓨터의 모델과 입력 신호에 따라 작동하지 않을 수 있습니다.
- PC 자동 조정 기능은 “디스플레이”메뉴의 “시스템”에서 480i/p, 576i/p, 720p 1080i/p가 선택되었거나 HDMI 단자를 통해 신호를 받을 경우에는 조작할 수 없습니다.

✓참고:

동기 조정, 수평 위치, 수직 위치, 수평 크기의 조정은 컴퓨터 신호 입력에서만 가능합니다.

디스플레이

조정

입력 신호의 화면비를 유지하면서 이미지를 채우도록 화면 크기를 설정할 수 있습니다.

1. ▲▼버튼을 눌러 “조정”을 선택하고 OK버튼을 누릅니다.
2. ▲▼버튼을 눌러 원하는 항목을 선택하고 OK버튼을 누릅니다.

표준

입력 신호의 화면비를 유지하면서 최대 크기 로이미지를 투사합니다.

Wide

16:9 화면비로 이미지를 투사합니다.

16:10

화면에 맞는 이미지를 투사합니다.

4:3

4:3 화면비로 이미지를 투사합니다.

Advanced

화면의 비율과 위치를 수동으로 조정합니다.

조정 메뉴

디스플레이	
PC 자동 조정	
동기 조정	17
수평 위치	0
수직 위치	0
수평 크기	0
조정	표준
투사 방식	전면
메뉴 위치	중앙
배경 화면	청색
시스템	1024 x 768, 60Hz

투사 방식

이 기능은 투사 방향을 설정할 때 사용됩니다.

- 1 리모컨의 메뉴 버튼을 눌러 메뉴화면을 표시합니다. ▲▼버튼을 눌러 “디스플레이”메뉴를 선택하고 OK 버튼을 누릅니다.
- 2 ▲▼버튼을 이용하여 “투사방식”을 선택하고 OK 버튼을 누릅니다.
- 3 ▲▼버튼을 눌러 원하는 항목을 선택하고 OK버튼을 누릅니다.

전면

스크린 전면에서 프로젝터를 정면으로 투사할 때 사용합니다.

후면

스크린 후면에서 프로젝터를 정면으로 투사할 때 사용합니다.

천장/전면

스크린 전면에서 프로젝터를 천장에 설치하여 투사할 때 사용합니다.

천장/후면

스크린 후면에서 프로젝터를 천장에 설치하여 투사할 때 사용합니다.

자동 천장/전면

스크린 전면에서 프로젝터가 스탠딩 투사나 천장투사를 감지하여 자동으로 변경됩니다.

자동 천장/후면

스크린 후면에서 프로젝터가 스탠딩 투사나 천장투사를 감지하여 자동으로 변경됩니다.

투사 방식 메뉴

디스플레이	
PC 자동 조정	
동기 조정	17
수평 위치	0
수직 위치	0
수평 크기	0
조정	표준
투사 방식	전면
메뉴 위치	중앙
배경 화면	청색
시스템	1024 x 768, 60Hz

디스플레이

메뉴 위치

이 기능은 화면상의 메뉴 화면 위치를 변경하는데 사용됩니다.

- 1 리모컨의 메뉴 버튼을 눌러 화면 메뉴를 표시합니다. ▲▼버튼을 이용하여 “디스플레이” 메뉴를 선택하고 OK 버튼을 누릅니다.
- 2 ▲▼버튼을 이용하여 “메뉴위치”를 선택하고 OK 버튼을 누릅니다.
- 3 ▲▼버튼을 이용하여 원하는 항목을 선택하고 OK 버튼을 누릅니다.

좌측 상단

메뉴가 화면 상단의 왼쪽에 위치 합니다.

우측 상단

메뉴가 화면 상단의 오른쪽에 위치 합니다.

중앙

메뉴가 화면의 중앙에 위치 합니다.

좌측 하단

메뉴가 화면 하단의 왼쪽에 위치 합니다.

우측 하단

메뉴가 화면 하단의 오른쪽에 위치 합니다.

메뉴 위치 메뉴



디스플레이	
PC 자동 조정	
동기 조정	17
수평 위치	0
수직 위치	0
수평 크기	0
조정	표준
투사 방식	전면
메뉴 위치	중앙
배경 화면	청색
시스템	1024 x 768, 60Hz

배경 화면

이 기능은 입력 신호가 없을 때 프로젝터 화면의 배경색을 선택할 수 있는 기능입니다.

- 1 리모컨이나 프로젝터 상단의 제어판의 메뉴 버튼을 눌러 메뉴 화면을 나타냅니다. ▲▼버튼을 이용하여 “디스플레이”를 선택하고, OK 버튼을 누릅니다.
- 2 ▲▼ 버튼을 이용하여 “배경화면 작동”을 선택하고 OK 버튼을 누릅니다.
- 3 ▲▼ 버튼을 이용하여 원하는 항목의 값을 선택하고 OK 버튼을 누릅니다.

흑색 흑색 배경을 선택합니다.

청색 청색 배경을 선택합니다.

배경 화면 메뉴



디스플레이	
PC 자동 조정	
동기 조정	17
수평 위치	0
수직 위치	0
수평 크기	0
조정	표준
투사 방식	전면
메뉴 위치	중앙
배경 화면	청색
시스템	1024 x 768, 60Hz

✓ 주:

입력 신호를 USB 디스플레이, 메모리 뷰어, 네트워크로 선택하면 이 기능이 무효화됩니다.

디스플레이

시스템

컴퓨터 시스템 선택

본 프로젝터는 멀티 스캔 시스템과 자동 PC 설정 기능으로 다양한 컴퓨터에 맞게 자동으로 시스템이 조정됩니다. 컴퓨터 신호를 선택하면 프로젝터가 자동으로 신호 포맷을 감지하고 추가 설정없이 적절한 이미지로 조정합니다.

아래 중 한가지 메시지가 나타납니다.

자동

프로젝터가 제공되는 컴퓨터 시스템에 따른 연결신호를 인식하지 못할 경우, 시스템 메뉴 상자에 "자동"이 표시 되고 PC 자동 조정 기능이 적절한 화면을 표시하기 위해 계속 작동합니다. 영상이 제대로 투사되지 않을 경우 수동으로 조정이 필요합니다.

컴퓨터에서 신호 입력이 없습니다. 컴퓨터와 프로젝터 사이의 연결을 확인하시기 바랍니다.

컴퓨터 시스템 수동 선택

컴퓨터 시스템을 수동으로 선택할 수 있습니다.

- 1 프로젝터 상단의 제어판 또는 리모컨의 메뉴 버튼을 눌러 화면 메뉴를 표시합니다. ▲▼버튼을 눌러 "디스플레이" 항목을 선택하고 OK 버튼을 누릅니다.
- 2 ▲▼버튼을 이용하여 "시스템"을 선택하고 OK 버튼을 누릅니다.
- 3 ▲▼버튼을 이용하여 사용자가 필요한 시스템을 선택하고 OK 버튼을 누릅니다.

✓참고:

HDMI, 네트워크, 메모리뷰어, USB 디스플레이를 선택할 경우, 컴퓨터 시스템 메뉴를 사용할 수 없습니다.

비디오

자동

프로젝터가 자동으로 입력되는 비디오 시스템을 감지하고, 그 성능을 최적화 하기 위해 자동으로 조정합니다. 비디오 시스템일 경우 PAL-M, PAL-N, PAL60 중 수동으로 시스템을 선택합니다

PAL/SECAM/NTSC/NTSC4.43/PAL-M PAL-N/PAL60

프로젝터가 적절한 영상을 재생할 수 없는 경우, PAL, SECAM, NTSC, NTSC 4.43, PAL-M, PAL-N, PAL60 중 특정 방송 신호 형식을 선택합니다.

시스템 메뉴



시스템

컴퓨터 신호의 시스템

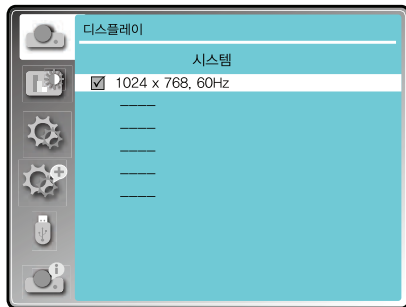

S-Video 또는 비디오 신호의 시스템



색상 조정

색상 조정 메뉴는 이미지 모드를 설정하고 이미지를 조정하는데 사용합니다.

- 1 리모컨 또는 프로젝터 상단의 메뉴 버튼을 눌러 화면 메뉴를 표시합니다. ▲▼버튼을 눌러 "색상 조정"을 선택하고 OK 버튼을 누릅니다.
- 2 ▲▼버튼을 이용하여 원하는 설정 항목을 선택하고, OK 버튼을 누릅니다.
- 3 ▲▼버튼을 이용하여 조정 항목을 선택 하고 OK 버튼을 누릅니다.

이미지 모드

직접 작동하기

리모컨의 이미지 버튼을 눌러 이미지 모드를 선택합니다.

메뉴로 작동하기

- 1 프로젝터 상단 제어판 또는 리모컨의 메뉴 버튼을 눌러 화면 메뉴를 표시합니다. ▲▼버튼을 눌러 "색상 조정" 메뉴를 선택하고, OK 버튼을 누릅니다.
- 2 ▲▼버튼을 눌러 "이미지 모드"를 선택하고, OK 버튼을 누릅니다.
- 3 ▲▼버튼을 눌러 설정 값 중 원하는 항목을 선택하고, OK 버튼을 누릅니다.

다이내믹

밝은 영역에서 투사할 때 영상의 밝기를 최대화 합니다.

표준

일반적으로 움직이는 영상을 투사할 때 적합 합니다.

세네마

여러가지 그레이스케일 레벨의 영화를 감상할 때 적합합니다.

칠판(녹색)

칠판(녹색)에 투사할 때 적합한 화상 품질을 제공 합니다. 이 효과는 블랙 컬러 보드 보다 녹색 컬러 보드에 주로 효과적입니다.

컬러 보드

적색, 청색, 황색 또는 녹색 벽지(배경)에 투사할 때 적합합니다.

사용자 이미지

이미지 조정 메뉴에서 원하는 이미지 품질을 사전에 조정할 수 있습니다.

프로젝터 상단 제어판

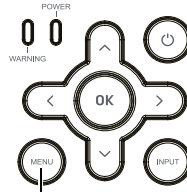

메뉴 버튼

리모컨

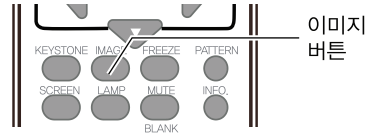

이미지 모드(컴퓨터 입력)

색상 조정	
이미지 모드	표준
명암비	32
밝기	32
색온도	Mid
적색	32
녹색	32
청색	32
선명도	8

색상 조정

색상 조정(컴퓨터 입력)

- 1 프로젝터 상단 제어판 또는 리모컨의 메뉴 버튼을 눌러 화면 메뉴를 표시합니다.
▲▼버튼을 눌러 "색상 조정"메뉴를 선택 후 OK 버튼을 누릅니다.
- 2 ▲▼버튼을 이용하여 설정 값 중 원하는 항목을 선택하고, OK 버튼을 누릅니다.
- 3 ▲▼버튼을 눌러 값을 조정합니다.

명암비

▼버튼을 눌러 대비를 감소 시키고, ▲버튼을 눌러 대비를 증가시킵니다.

밝기

▼버튼을 눌러 밝기를 감소 시키고, ▲버튼을 눌러 밝기를 증가시킵니다.

색온도

▲▼버튼을 이용하여 색 온도를 설정합니다.
(낮음, 중간, 높음)

적색(화이트밸런스)

▼버튼을 눌러 적색 톤을 밝게 표현하고,
▲버튼을 눌러 적색 톤을 깊게 표현합니다.

녹색(화이트밸런스)

▼버튼을 눌러 녹색 톤을 밝게 표현하고,
▲버튼을 눌러 녹색 톤을 깊게 표현합니다.

청색(화이트밸런스)

▼버튼을 눌러 청색 톤을 밝게 표현하고,
▲버튼을 눌러 청색 톤을 깊게 표현합니다.

선명도

▼버튼을 눌러 이미지의 선명도를 낮춰 부드럽게 표현하고, ▲버튼을 눌러 선명하게 표현합니다.

색상 조정(컴퓨터 입력)

설정 항목	현재 값
이미지 모드	표준
명암비	32
밝기	32
색온도	Mid
적색	32
녹색	32
청색	32
선명도	8

색상 조정

색상 조정(비디오 입력)

- 1 프로젝트 상단 제어판 또는 리모컨의 메뉴 버튼을 눌러 화면 메뉴를 표시합니다.
▲▼버튼을 눌러 “색상 조정”메뉴를 선택 후 OK 버튼을 누릅니다.
- 2 ▲▼버튼을 이용하여 설정 값 중 원하는 항목을 선택하고, OK 버튼을 누릅니다.
- 3 ▲▼버튼을 눌러 값을 조정합니다.

명암비

▼버튼을 눌러 대비를 감소 시키고, ▲버튼을 눌러 대비를 증가시킵니다.

밝기

▼버튼을 눌러 밝기를 감소 시키고, ▲버튼을 눌러 밝기를 증가시킵니다.

색상

▼버튼을 눌러 채도를 감소 시키고, ▲버튼을 눌러 채도를 증가시킵니다.

색조

▲▼버튼을 이용하여 이미지의 적절한 톤을 선택합니다.

적색(화이트밸런스)

▼버튼을 눌러 적색 톤을 밝게 표현하고,
▲버튼을 눌러 적색 톤을 깊게 표현합니다.

녹색(화이트밸런스)

▼버튼을 눌러 녹색 톤을 밝게 표현하고,
▲버튼을 눌러 녹색 톤을 깊게 표현합니다.

청색(화이트밸런스)

▼버튼을 눌러 청색 톤을 밝게 표현하고,
▲버튼을 눌러 청색 톤을 깊게 표현합니다.

화질

▼버튼을 눌러 이미지의 선명도를 낮춰 부드럽게 표현하고, ▲버튼을 눌러 선명하게 표현합니다.

색상 조정(비디오,S-video, 컴포넌트)

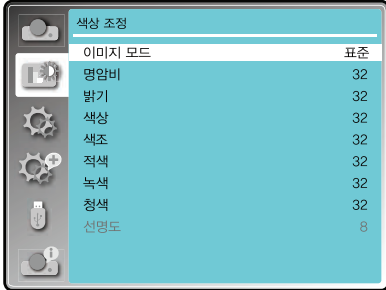

색상 조정	
이미지 모드	표준
명암비	32
밝기	32
색상	32
색조	32
적색	32
녹색	32
청색	32
선명도	8

√참고:

비디오, S-Video 또는 컴포넌트를 신호로 선택하면 색조 및 색상 옵션을 사용할 수 있지만 다른 신호에서는 이 중 두 가지가 유효하지 않습니다.

설정

프로젝터는 아래와 같은 설명된 다양한 기능을 설정할 수 있는 “설정”메뉴가 있습니다.

- 1 프로젝터 상단 제어판 또는 리모컨의 메뉴 버튼을 눌러 화면메뉴를 표시합니다.
▲▼버튼을 이용하여 “설정”을 선택하고 OK 버튼을 누릅니다.
- 2 ▲▼버튼을 이용하여 설정 중 원하는 항목을 선택하고 OK 버튼을 누릅니다.
- 3 ▲▼버튼을 이용하여 설정 값을 조정한 후 OK 버튼을 누릅니다.

설정 메뉴

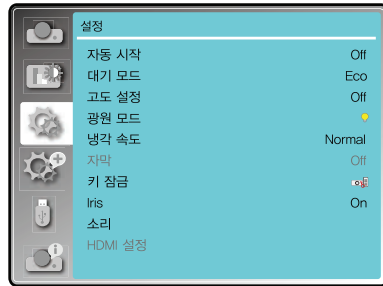

자동 시작

이 기능이 On으로 설정되어 있을 경우, AC 전원 코드를 콘센트에 연결하면 자동으로 프로젝터 전원이 들어옵니다.

On

켜짐과 동시에 바로 투사를 시작하고, 카운트 다운이 표시됩니다.

Off

대기 모드로 시작됩니다.

자동 시작

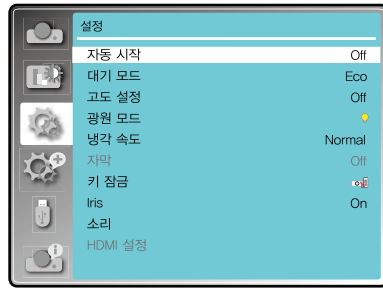

대기 모드

네트워크를 통해 프로젝터를 작동할 때 이 기능을 사용할 수 있습니다.

▲▼버튼을 이용하여 아래 항목 중 선택합니다:

Eco

전력 소비를 절약하려면 “Eco”를 선택하십시오.

Normal

대기 모드로 돌아가려면 "Normal"을 선택하십시오.

Network

네트워크 대기 모드로 “Network”를 선택하십시오.

대기 모드

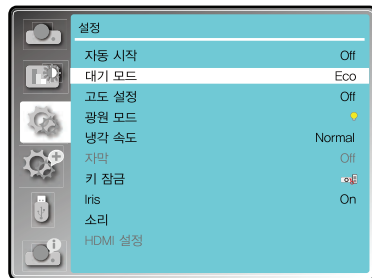

	LAN	RS232C	Keypad	Remote Controller
ECO	X	△	△	△
Normal	√	√	△	△
Network	*X	△	△	△

* : 활성화 불가능 △ : 전원을 켜는 경우에만 가능 √ : 모든 명령 활성화 가능
* x : 전원켜기 명령은 "Wake On Lan"소프트웨어를 사용하여 활성화 시킬 수 있습니다.

설정

고도 설정

설정 메뉴를 통해 팬을 제어할 수 있습니다. 프로젝터가 설치된 위치 고도에 따라 팬의 회전 속도를 선택할 수 있습니다.

Off

표준 속도입니다. 프로젝터가 낮은 고도에서 작동하는 경우 설정합니다.

On

Off 설정 속도보다 빠른 속도입니다. 프로젝터가 높은 고도에서 작동하는 경우 설정합니다.

고도 설정

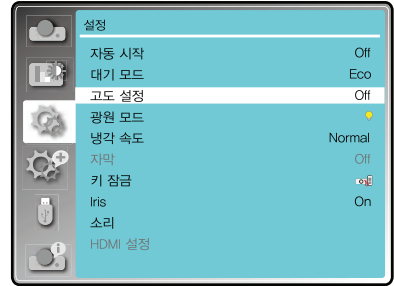

✓참고:

1400m - 2000m 이상의 고도에서 프로젝터를 작동할 경우 On으로 설정하시길 바랍니다.

광원 모드

프로젝터의 밝기를 변경합니다.

💡 Boost(100%).....일반 밝기.

💡 Normal(75%)..... 밝기를 낮추어 램프 전력 소모를 줄이고 램프 수명을 연장합니다.

💡 ECO1(50%)..... 중간 밝기로 램프 전력 소모를 줄이고 램프 수명을 연장합니다.

💡 ECO2(25%)..... 최저 밝기로 램프 전력 소비를 줄이고 램프 수명을 연장합니다.

광원 모드

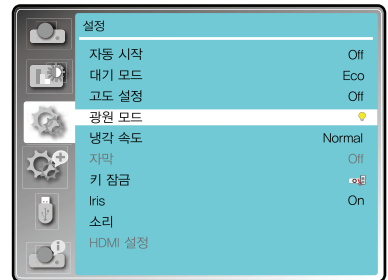

냉각 속도

이 기능은 프로젝터를 종료한 후 냉각 팬 동작에서 다음과 같은 옵션을 제공합니다.

표준

일반 냉각 속도

60 초

표준 보다 냉각 시간이 빠르며 팬소음도 커집니다.

0 초

프로젝터 종료 후, 냉각 시간 없이 콘센트에서 AC 전원코드를 바로 분리할 수 있습니다.

냉각 속도

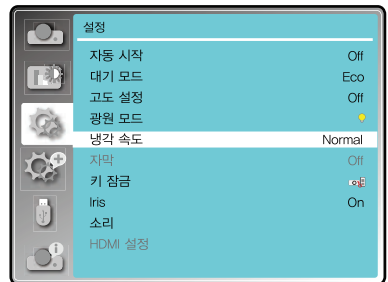

✓참고:

패속 냉각 기능이 "0 초"로 설정되어 있는 경우, 프로젝터가 종료된 직후 바로 다시 시작할 수 없습니다. 램프가 여전히 고온 상태에 있으므로, 램프가 다시 작동하기 위해서는 냉각시간을 포함한 표준 시간보다 더 긴 시간이 소요됩니다.

설정

자막

프로그램 사운드나 스크린에 표시되는 기타 정보를 문자로 나타냅니다.
입력신호가 자막 기능을 포함하고 있으면 기능을 실행하고 채널을 전환할 수 있습니다.
▲▼버튼을 이용하여 Off, CC1, CC2, CC3 또는 CC4 중 선택합니다.

✓참고:

- 자막 아이콘이 회색으로 표시될 경우, 이 기능을 사용할 수 없습니다.
- 화면 메뉴 또는 타이머 기능을 사용하고 있을 경우 자막 기능을 사용할 수 없습니다.

자막

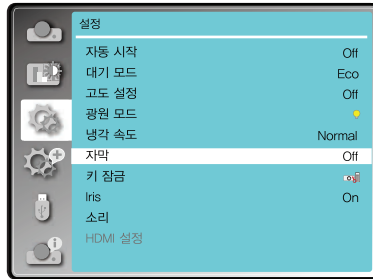

키 잠금

이 기능은 프로젝터 작동에 필요한 설정을 보호하기 위해 사용하는 보안 기능입니다.
"키 잠금" 메뉴를 선택하고 OK 버튼을 누른 후 ▲▼버튼을 이용하여 원하는 항목을 선택합니다.

키 잠금

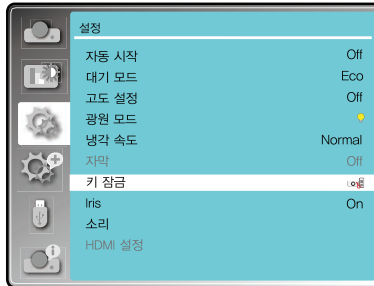

 Off 잠금을 해제합니다.

 프로젝터

프로젝터 상단의 제어판 작동을 잠급니다.
잠금을 해제하려면 리모컨을 사용합니다.

 리모컨

리모컨의 작동을 잠급니다. 잠금을 해제하려면 프로젝터 상단 제어판을 사용합니다.

✓참고:

상단 제어판이 잠금 상태가 되어 있을 때 리모컨을 분실했거나 리모컨이 고장이 나면 프로젝터를 작동할 수 없습니다. 프로젝터 구매처나 서비스 센터에 문의하시기 바랍니다.

설정

Iris

이 기능은 이미지 명암을 증가시키는데 사용됩니다.

On 아이리스 기능을 사용.

이미지의 명암비가 증가합니다.

Off 이 기능을 사용하지 않습니다.

Iris

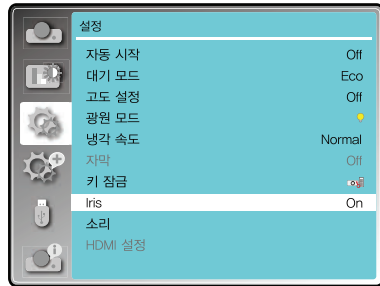

소리

이 기능은 음량을 조정할 수 있습니다.

음량

▲버튼을 눌러 음량을 증가시키고, ▼버튼을 눌러 음량을 줄일 수 있습니다. (0~25)

음소거

▲▼버튼을 이용하여 음소거 기능을 전환할 수 있습니다. (On/Off)

소리

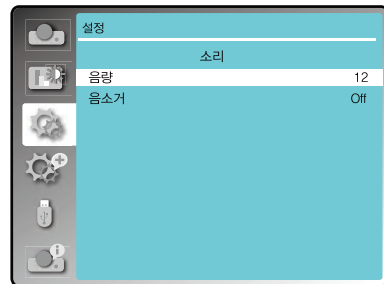

설정

HDMI 설정

외부 장비가 "HDMI" 단자에 연결되어 있을 때 영상이 올바르게 투사되지 않으면 "HDMI 설정" 메뉴에서 "이미지" 또는 "사운드" 설정을 전환하십시오.

- 1 메뉴버튼을 눌러 화면 메뉴를 표시합니다.
▼▲버튼을 사용하여 "설정" 메뉴 아이콘을 선택하고 OK 버튼을 누릅니다.
- 2 ▼▲버튼을 사용하여 "HDMI 설정"을 선택
- 3 ▼▲버튼을 사용하여 "이미지" 또는 "소리" 항목을 선택합니다.
- 4 ▼▲버튼을 사용하여 항목을 전환합니다.

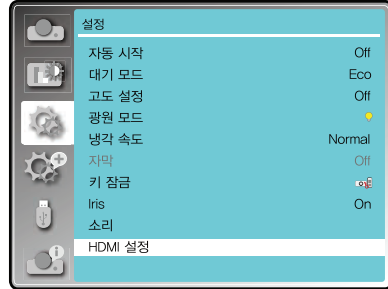

✓참고:
HDMI 옵션은 HDMI1, HDMI2 채널에서만 선택할 수 있습니다.

이미지

- 64-940 외부 장치(예: 블루레이 플레이어)의 HDMI 단자가 "HDMI" 단자에 연결된 경우 선택합니다.
- 0-1023 외부 장치(예: 컴퓨터)의 출력이 변환 케이블 또는 유사한 케이블을 통해 "HDMI" 단자에 연결된 경우 선택합니다. 컴퓨터 또는 기타 장치의 HDMI 단자 출력이 "HDMI" 단자에
≡연결된 경우에도 선택합니다.

소리

- HDMI HDMI 케이블이 연결되어 있는 경우, 이미지 및 오디오가 같이 전송됩니다.
별도의 오디오 신호를 연결할 필요가 없습니다.
- VGA HDMI 단자에 외부 장치(예: 컴퓨터)의 케이블을 통해 연결되어 있을 경우 선택합니다.
소리는 전송되지 않기 때문에 별도의 오디오 신호를 "AUDIO IN" 단자에 입력해야 합니다.

HDMI EQ 설정

MODE 0-3....HDMI 입력 단자에 연결된 AV 기기에 따라 HDMI 수신 레벨을 변경하세요. 이미지에 노이즈가 나타나거나 이미지가 나타나면 설정을 변경하십시오.

고급 설정

이 프로젝트는 아래와 같이 다양한 기능을 확장 설정할 수 있는 고급설정 메뉴가 있습니다.

- 1 리모컨의 메뉴버튼을 눌러 메뉴 화면을 표시합니다. ▲▼버튼을 이용하여 “고급설정”을 선택하고, OK 버튼을 누릅니다.
- 2 ▲▼버튼을 이용하여 설정 중 원하는 항목을 선택하고, OK 버튼을 누릅니다.
- 3 ▲▼버튼을 이용하여 설정 값을 조정하고, OK 버튼을 누릅니다.

언어

이 프로젝트는 다중 언어 화면메뉴를 제공합니다.

▲▼버튼을 눌러 원하는 언어를 선택할 수 있습니다.

26개 언어 : English, German, French, Italian, Spanish, Polish, Swedish, Dutch, Portuguese, Japanese, Simplified Chinese, Traditional Chinese, Korean, Russian, Arabic, Turkey, Finland, Norway, Denmark, Indonesia, Hungary, Czech Republic, Kazakhstan, Vietnamese, Thai, Farsi.

고급 설정 메뉴

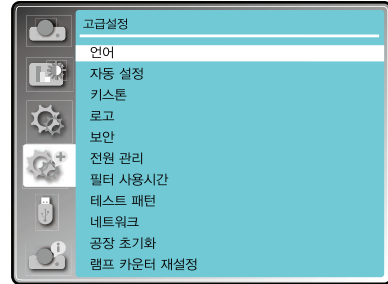

자동 설정

리모컨의 자동 버튼을 눌러 “입력단자 검색”, 자동설정 “PC 자동 조정” 및 “자동 키스톤” 기능을 실행할 수 있습니다.

입력단자 검색

입력 신호를 자동으로 감지할 수 있습니다.

신호가 발견되면 검색이 중단됩니다.

▲▼버튼을 눌러 아래 옵션 중 선택합니다.

- On 사용 가능. 이 기능은 자동으로 입력신호를 검출하는데 사용합니다. 신호를 발견하면 검색이 정지합니다.
- Off 사용 안함.

PC 자동 조정

- On 리모컨의 자동 버튼을 누르면 PC 자동 조정 기능이 자동으로 작동됩니다.
- Off PC 자동 조정 기능을 사용하지 않습니다.

자동 키스톤

- 자동 프로젝트의 기울어짐을 자동으로 감지하여, 사다리꼴 왜곡을 실시간으로 수직 키스톤 보정합니다.
- 수동 리모컨의 자동 버튼을 누르면 수직 키스톤을 수행합니다.
- Off 사용 안함.

자동 설정

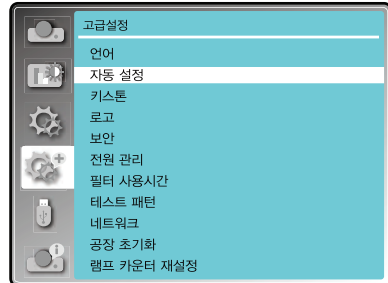

✓참고:

- “입력단자 검색”, “PC 자동 조정”, “자동 키스톤”은 동시에 “Off”로 설정할 수 없습니다. 3가지 설정 중 하나라도 “On”으로 설정되어야 합니다.
- 자동 키스톤 보정이 불안정할 경우, 수동 키스톤 기능으로 보정할 수 있습니다.
- 자동 키스톤 기능은 다음과 같은 설정에서는 작동이 불가능 합니다. “디스플레이”→“투사방식” 설정에서 “천장/전면” 또는 “천정/후면”

고급 설정

키스톤

이 기능은 AC 전원 코드가 분리되면, 키스톤 보정을 저장하거나 재설정하는데 사용합니다.

키스톤

프로젝터의 전원을 종료하거나 전원 코드가 분리되었을 경우 키스톤 보정 유지 여부를 결정합니다.

저장..... 키스톤 보정 후 프로젝터의 전원을 종료하거나 전원 코드를 분리하여도 설정 값을 그대로 저장합니다.

리셋..... “대기 모드”가 “에코”로 설정되어 있을 경우, 전원을 종료하거나 전원 코드를 분리하면 키스톤 보정 값이 취소됩니다. “대기 모드”가 “표준”으로 설정되어 있을 경우, 전원 코드를 분리하면 키스톤 보정 값이 취소되지만, 프로젝터 전원만 종료하였을 경우 키스톤 보정은 유지됩니다.

키스톤 메뉴

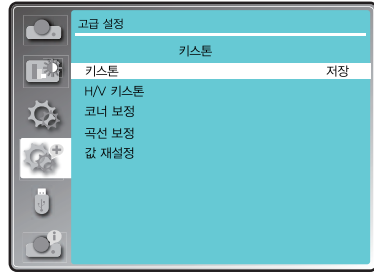

H/V 키스톤

투사된 이미지의 수평 또는 수직 방향의 사다리꼴 왜곡을 보정합니다.

▲버튼으로
상단 너비를 줄입니다.

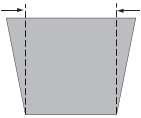

▼버튼으로
하단 너비를 줄입니다.

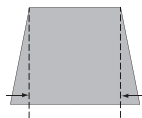

◀버튼으로
좌측 너비를 줄입니다.

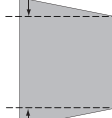

▶버튼으로
우측 너비를 줄입니다.

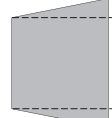

4-코너 보정

투사된 이미지의 4 모서리가 왜곡 될 때 조정하십시오.

▲▼◀▶버튼을 눌러 항목을 조정합니다.

4-코너 보정			
좌측 상단 	우측 상단 	좌측 하단 	우측 하단

6-코너 보정(WUXGA 모델 전용)

투사된 이미지의 6개 모서리가 왜곡될 때 조정합니다.

▲▼◀▶버튼을 눌러 항목을 조정합니다.

6-코너 보정					
좌측 상단 	우측 상단 	중앙 상단 	중앙 하단 	좌측 하단 	우측 하단

고급 설정

곡선 보정(WUXGA 모델 전용)

선형성이 일정하지 않거나 수직선과 수평선이 왜곡될 때 조정하십시오.

▲▼◀▶버튼을 눌러 항목을 조정합니다.

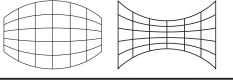
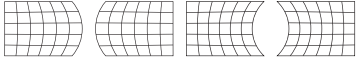
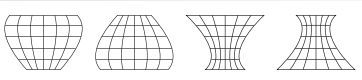
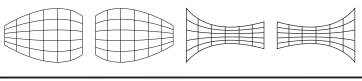
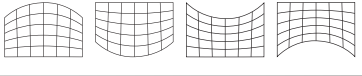
항목	조작법	조정
곡선 보정 - X/Y 게인	◀&▶버튼을 누릅니다.	오른쪽과 왼쪽 너비를 조정합니다. 
	▲&▼버튼을 누릅니다.	상단과 하단의 너비를 조정합니다. 
곡선 보정 - X 오프셋	◀/▶버튼을 누릅니다.	왼쪽과 오른쪽의 왜곡을 조정합니다. 
	▲/▼버튼을 누릅니다.	상단과 하단의 왜곡을 조정합니다. 
곡선 보정 - Y 오프셋	◀/▶버튼을 누릅니다.	왼쪽과 오른쪽의 왜곡을 조정합니다. 
	▲/▼버튼을 누릅니다.	상단과 하단의 왜곡을 조정합니다. 

✓ 참고:

- 키스톤 보정을 다른 키스톤 보정으로 바꾸면 조정된 값이 재설정됩니다.
- “곡선 보정 X 오프셋” 및 “곡선 보정 Y 오프셋”은 독립적으로 조정할 수 없습니다. 처음에 “곡선 보정 X/Y 게인”을 조정한 후 “곡선 보정 X 오프셋”과 “곡선 보정 Y 오프셋”을 조정해 주십시오.
- “키스톤”을 사용하여 조정하는 경우 수직 방향 기울기는 최대 $\pm 30^\circ$, 수평 방향 기울기는 $\pm 15^\circ$ 까지 보정 할 수 있습니다. 그러나 이미지 품질이 저하되고 더 많은 보정을 통해 초점을 맞추기가 더 어려워집니다. 보정이 가능한 한 적도록 프로젝터를 설치하십시오.
- “H/V 키스톤”을 사용하여 다양한 조정을 수행하면 화면 크기도 변경됩니다.
- 이미지 크기의 화면 비율은 보정에 따라 달라질 수 있습니다.

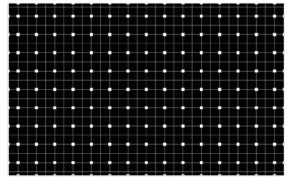

그리드 조정(WUXGA 모델 전용)

그리드 포인트를 통해 이미지를 수정합니다.

▲▼◀▶버튼을 눌러 선택한 그리드 포인트를 조정합니다.

4-직접 보정

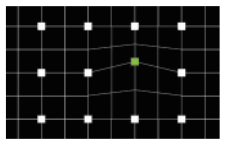
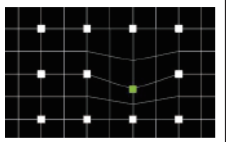
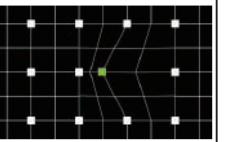
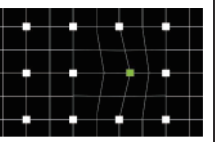
▲ 위로 이동	▼ 아래로 이동	◀ 왼쪽으로 이동	▶ 오른쪽으로 이동
			

값 재설정

수정된 값을 모두 제조시 공장 출하시 설정된 값으로 되돌립니다.

▲▼버튼을 눌러 “값 재설정(Reset Value)”를 선택한 다음 OK 버튼을 누르면 키스톤 보정 상태가 해제됩니다.

고급 설정

로고

이 기능을 사용하면 로고 선택, 캡처, 로고 PIN 코드 잠금 및 로고 PIN 코드 변경 기능으로 화면 로고를 사용자가 관리할 수 있습니다.

로고 선택

이 기능은 시작 화면에서 다음 옵션을 결정합니다.

- 기본값 공장에서 설정된 로고를 표시합니다.
- 사용자 사용자가 캡처한 이미지를 표시합니다.
- Off 카운트 다운 표시만 표시합니다.

캡처

투사 된 이미지 부분을 시작 로고로 캡처할 수 있습니다. "캡처(Capture)"를 선택하고 리모컨 또는 제어판에서 확인 버튼을 누릅니다. 확인 대화 상자가 나타나면 "예"를 선택하여 화면을 캡처하십시오.

로고



로고 PIN 코드 잠금

이 기능을 사용하면 권한 없이 화면의 로고를 변경할 수 없습니다.
Off 화면 로고를 로고 메뉴에서 자유롭게 변경할 수 있습니다.
On 로고 PIN 코드 없이는 화면 로고를 변경할 수 없습니다.

로고 PIN 코드 잠금 변경을 원할 경우, 로고 PIN 코드 변경 설정을 선택하고 OK 버튼을 누르면, 변경 대화상자가 나타납니다. 다음 단계에 따라 로고 PIN 코드를 입력합니다. 기본 PIN 코드는 "111"입니다.

PIN 코드를 입력하고 OK 버튼을 누릅니다. ◀▶버튼을 이용하여 번호를 선택하고, 원하는 번호를 입력할때마다 OK 버튼을 누르면 커서가 자동으로 다음 상자로 이동합니다. 만약 잘못된 번호를 선택한 경우, MENU 버튼을 눌러 다시 재설정 합니다. 세 자리 숫자를 입력하기 위해 이 단계를 반복합니다.

세 자리 숫자를 입력이 완료되고 커서가 자동으로 "설정"으로 이동하면, OK 버튼을 누릅니다.

PIN 코드 설정이 완료되었습니다.

프로젝터 작동시 잘못된 PIN 코드를 입력한 경우, 숫자(***)는 빨간색으로 표시되고, 1초 이내에 지워집니다. 다시 한 번 올바른 PIN 코드를 입력합니다.

로고 PIN 코드 변경

로고 PIN 코드 (3자리 숫자)를 변경할 수 있습니다. OK 버튼을 눌러 로고 비밀번호 변경을 선택합니다.

로고 비밀번호 대화 상자가 나타나면 ◀▶ 버튼을 눌러 정확한 비밀번호를 입력합니다. 새 로고 비밀번호 입력 대화 상자가 나타납니다. 새 로고 PIN 코드를 설정하면 확인 상자가 나타납니다. 예를 선택하여 새 로고 PIN 코드를 설정합니다. 새 로고 PIN 코드를 기록해 두십시오. 번호를 분실 한 경우 더 이상 로고 PIN 코드 설정을 변경할 수 없습니다.

경고:

로고 PIN 코드를 변경한 경우, 85페이지 로고 PIN 코드 메모 칸에 새 PIN 코드를 적어두고 안전하게 보관하십시오. 로고 PIN 코드를 분실하거나 잊어버릴 경우, 비밀번호 설정을 더 이상 변경할 수 없습니다.

고급 설정

보안

이 기능을 사용하여 프로젝터 사용에 대한 보안을 설정하는 PIN 코드 잠금 및 PIN 코드 변경 기능을 사용할 수 있습니다.

PIN 코드 잠금

이 기능을 이용하면 승인되지 않은 사용자가 프로젝터를 무단으로 작동하는 것을 방지합니다. 아래와 같은 보안 옵션을 설정할 수 있습니다.

Off 잠금을 해제합니다.

On 프로젝터 전원을 켤 때마다 PIN 코드를 입력해야 합니다. PIN 코드나 PIN 코드 설정을 변경하려면 PIN 코드를 입력해야 합니다. 기본 PIN 코드는 “111”입니다.

보안



비밀번호 잠금 설정을 변경하기 위해 OK 버튼을 누르면, PIN 코드 입력 대화상자가 나타납니다.

◀▶ 버튼을 이용하여 원하는 숫자 위에서 OK 버튼을 누르면, 숫자가 입력된 후 자동으로 커서가 다음 입력 칸으로 이동합니다. 잘못된 번호를 입력한 경우 메뉴 버튼을 누르면 재설정할 수 있습니다. 세 자리 숫자를 모두 입력할 때까지 위 단계를 반복합니다. 세 자리 숫자를 모두 입력하면 커서가 자동으로 “설정”으로 이동합니다. OK 버튼을 누르면 PIN 코드 잠금 설정을 변경할 수 있습니다. 잘못된 PIN 코드를 입력한 경우, 숫자(***)가 빨간색으로 표시되고 1초 후 초기화 됩니다. 다시 올바른 PIN 코드를 입력합니다.

PIN 코드 변경

로고 PIN 코드(3자리 숫자)를 변경할 수 있습니다. ▲▼버튼을 이용하여 PIN 코드를 변경합니다. PIN 코드 대화상자가 나타나면, ▶▶버튼을 눌러 올바른 PIN 코드를 입력합니다. 새로운 PIN 코드를 입력하는 대화상자가 나타납니다. 새로운 PIN 코드를 설정합니다.

주의:

PIN 코드를 변경하고 설정을 완료한 후, 85페이지에 주어진 코드 메모 공간에 PIN 코드를 기록하여 안전한 곳에 보관하십시오. 로고 PIN 코드를 잊어버린 경우, PIN 코드 설정은 더 이상 변경할 수 없습니다.

고급 설정

전원 관리

전원 관리 기능은 프로젝터가 일정 기간 동안 작동하지 않을 때, 프로젝터의 램프 수명을 유지하고 소비 전력을 줄이기 위해 램프를 끄는 기능입니다.
다음 옵션 중 하나를 선택합니다.

준비

램프가 완전히 냉각되었을 때, 전원 표시등이 녹색으로 깜빡이기 시작합니다. 이 상태에서 입력 신호가 다시 연결되거나 프로젝터 상단 제어판 또는 리모컨의 버튼을 누르면 램프가 다시 켜집니다.

종료

램프가 완전히 냉각되었을 때 전원을 종료합니다.

Off

전원 관리 기능을 사용하지 않습니다.

타이머

입력 신호가 중단되고 30초 이상 다른 버튼 조작이 없을 경우, 화면에 타이머 표시와 함께 "신호 없음" 메시지가 나타납니다. 램프가 꺼질 때까지 카운트 다운을 시작합니다.

▲▼버튼을 이용하여 타이머를 설정합니다. (1~30분)

준비 카운트다운

준비 상태가 자동으로 대기 상태로 전환되는 시간을 설정합니다. (0~30분, 0분: 자동으로 전환되지 않음.)

준비 상태에서 전원 버튼을 눌러 대기 상태로 전환하고 다른 버튼을 눌러 프로젝터를 켭니다.

전원 관리



신호 없음

01 : 20

램프가 꺼지기까지 남은 시간

필터 카운터

이 기능은 필터 청소를 위한 주파수를 설정하는데 사용됩니다. 필터 청소가 필요한 시기가 오면 필터 청소의 필요함을 알리는 필터 경고 아이콘이 프로젝트 화면에 나타납니다. 필터 청소 후에는 필터 사용시간 초기화를 설정해야 합니다. 필터 경고 아이콘은 필터 사용시간을 초기화하기 전까지 사라지지 않습니다.

필터 사용시간

필터 사용시간이 표시됩니다.

타이머

경고 아이콘을 표시할 시간을 설정합니다.
OFF/100/200/300 중에서 선택하십시오.

필터 사용시간 초기화

필터 사용시간을 초기화 합니다. (72페이지를 참조하십시오.)

필터 점검

프로젝터 내부의 온도를 확인하고 실행하십시오.

On: 필터 점검 기능을 활성화합니다.

* 프로젝터가 필터 문제를 점검했을 때, 경고 메시지가 자동으로 표시됩니다.

Off: 필터 점검 기능을 비활성화합니다.

필터 카운터



✓참고:

- 경고 메시지는 30초 후 자동으로 사라지며, 이 때는 전원 버튼만 작동됩니다.
- 프로젝터가 필터 경고 상태를 확인하면 경고 메시지가 다시 나타납니다.

고급 설정

테스트 패턴

이 기능은 다양한 테스트 패턴을 사용할 수 있는 기능입니다: 그레이 스케일1, 그레이 스케일2, 그레이 스케일3, 그레이 스케일4, 컬러 바, 적색, 녹색, 청색, 격자, 백색, 흑색, 회색

테스트 패턴 모드 중 테스트 패턴 선택 페이지로 다시 돌아오고 싶은 경우에는 메뉴 버튼을 눌러 선택 페이지로 돌아올 수 있습니다.

테스트 패턴



네트워크

기능 : LAN을 이용하여 PC로 프로젝터를 제어 합니다.

준비 :

1. 장비: PC, 프로젝터, 케이블

2. 연결 절차:

프로젝터를 직접 또는 크로스 케이블을 통해 LAN의 라우터 또는 스위치에 연결하십시오.

PC와 프로젝터를 병렬 케이블로 연결하지 못할 경우, 크로스 케이블을 사용하는 것을 권장합니다.

3. 컴퓨터가 부팅되고 프로젝터가 연결되면 LAN 인터페이스와 컴퓨터 인터페이스의 표시등이 계속 깜빡입니다.

작업 절차 :

1 프로젝터 전원을 켭니다.

2 네트워크 주소를 가져옵니다. DHCP를 On으로 설정하면 자동으로 네트워크 주소를 가져옵니다. (네트워크 주소를 알고 있을 경우, DHCP를 Off로 설정하고 수동으로 네트워크 주소를 지정할 수 있습니다.)

3 네트워크 설정 메뉴를 입력합니다.

(1) 리모컨의 메뉴버튼을 눌러 화면 메뉴를 표시합니다. ▲▼버튼을 눌러 고급설정을 선택하고 OK 버튼을 누릅니다.

(2) ▲▼버튼을 이용하여 네트워크를 선택하고 OK 버튼을 눌러 네트워크 하위 메뉴로 접속합니다.

MAC 주소 ... 프로젝터의 유선 네트워크

MAC 주소를 표시합니다.

IP 주소 프로젝터의 유선네트워크

IP 주소를 표시합니다.

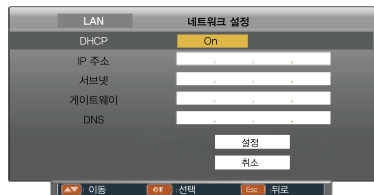

고급 설정

- (3) DHCP 설정이 On일 경우, IP주소, 서버넷, 게이트웨이, DNS 정보를 자동으로 얻을 수 있습니다. OK 버튼을 눌러 네트워크 설정을 저장합니다.
DHCP 설정이 Off일 경우, OK 버튼을 눌러 IP 주소를 입력합니다. ▼버튼을 눌러 서버넷, 게이트웨이, DNS 값을 각각 입력합니다.
OK 버튼을 눌러 네트워크 설정을 저장합니다.

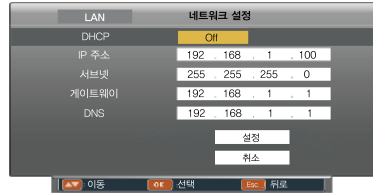

- ✓ 참고:
네트워크 사용법은 59페이지를 참조하십시오.

공장 초기화

이 기능은 사용자 로고, PIN 코드 잠금, 로고 PIN 코드 잠금, 램프 사용시간 및 필터 사용 시간을 제외한 모든 설정 값을 공장 출하시 기본 설정으로 되돌립니다.

램프 카운터 재설정

이 기능은 램프 사용 시간을 초기화 합니다. 램프를 교체한 후에 램프 사용시간을 초기화 하십시오. 경고등이 꺼진 뒤 램프 사용시간을 초기화 하면 램프 교체 아이콘이 사라집니다. 프로젝터 상단 제어판 또는 리모컨의 메뉴버튼을 눌러 화면 메뉴를 표시합니다.

▲▼버튼을 이용하여 고급설정 메뉴를 선택하고 OK 버튼 또는 ►버튼을 누릅니다.

- 1) ▲▼버튼을 이용하여 [램프 사용시간]메뉴를 선택합니다.
- 2) <OK>버튼을 누릅니다
- 3) ▲▼버튼을 이용하여 [램프 사용시간 초기화]를 선택하고 <OK>버튼을 누릅니다.
- 4) “램프 사용시간을 초기화 하시겠습니까?” 확인 상자가 나타납니다.
- 5) “YES”를 선택하고 <OK>버튼을 누릅니다.

램프 카운터



메모리 뷰어

메모리 뷰어 기능으로 USB 메모리를 프로젝트에 삽입했을 때 USB 메모리에 저장된 이미지를 투사할 수 있습니다.

- 1 리모컨의 INPUT 버튼을 눌러 입력 메뉴에서 “메모리 뷰어”를 선택하세요.
- 2 리모컨의 메뉴 버튼을 눌러 화면메뉴를 표시합니다. ▲▼ 버튼을 눌러 “메모리 뷰어”를 선택하고, OK 버튼을 누릅니다.
- 3 ▲▼ 버튼을 이용하여 원하는 항목을 선택하고, OK 버튼을 누릅니다.
- 4 ▲▼ 버튼을 이용하여 설정 값을 조정하고, OK 버튼을 누릅니다.

슬라이드 설정

슬라이드 쇼를 시작합니다.

슬라이드 전환 효과

슬라이드 쇼의 이미지 전환 효과를 설정합니다.
아래쪽 이동 위에서 아래로 이미지를 밀어 전환합니다.

오른쪽으로 이동 왼쪽에서 오른쪽으로 이미지를 밀어 전환합니다.

정렬 순서

슬라이드 쇼의 정렬 순서를 설정합니다.

확장 순서 폴더나 파일의 확장자 순으로 정렬합니다.

크기 순서 폴더나 파일의 데이터 크기 순으로 정렬합니다.

시간 순서 폴더나 파일의 저장 시간 순으로 정렬합니다.

이름 순서 폴더나 파일의 이름 순으로 정렬합니다.

회전

이미지의 회전 방향을 설정합니다.

회전 안함..... 회전을 하지 않습니다.

270 도 반시계 방향으로 270도 회전합니다.

180 도 180도 회전합니다.

90 도 반시계 방향으로 90도 회전합니다.

최적

투사 화면에 맞추어 이미지를 설정합니다.

On 투사 화면의 측면에 맞추어 이미지가 표시됩니다.

Off 이미지의 원래 크기대로 표시됩니다.

메모리 뷰어 메뉴

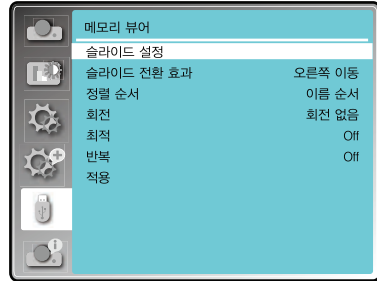

✓ 참고:

- “메모리 뷰어” 메뉴는 입력 신호가 메모리 뷰어”로 선택되어있을 경우에만 사용할 수 있습니다.
- “슬라이딩 설정”을 제외한 모든 설정 값은 “적용”을 실행해야 유효합니다.
- 메모리 뷰어 기능은 67페이지를 참조하십시오.

반복

슬라이드 쇼의 반복 기능 사용 여부를 설정합니다.

On 모든 파일이 반복적으로 표시됩니다.

Off 마지막 파일의 슬라이드가 끝난 후, 썸네일(목록) 화면으로 돌아갑니다.

적용

슬라이드 쇼의 설정을 실행합니다.

▲▼버튼을 이용하여 “적용”을 선택하고 OK 버튼을 눌러, 설정을 실행합니다. “슬라이드 설정”를 제외한 항목의 설정이 적용됩니다.

정보

정보 메뉴는 투사된 이미지의 신호 및 실행 상태를 감지하는 데 사용됩니다.

메뉴 작동

리모컨 또는 제어판의 MENU 버튼을 눌러 스크린 메뉴를 표시합니다.

▲▼버튼을 눌러 정보 메뉴를 선택하면 우측에 설명이 나타납니다.

프로젝터의 상태 정보메뉴가 표시됩니다.

정보 메뉴

정보	
입력 신호	Computer 1 1024 x 768, 60Hz
수평 동기 주파수	48.24 kHz
수직 동기 주파수	60.06 Hz
램프 상태	2 H
램프 카운터	xxxxxx
펌웨어 버전	xxxxxx
SUBCPU	xxxxxx
프로젝터 이름	xxxxxx

네트워크 제어 명령

LAN 제어

기능 : LAN을 통해 PC에서 프로젝터를 제어합니다.

준비 :

1. 장비: PC, 프로젝터, 케이블
2. 연결 절차:

프로젝터를 직접 또는 크로스 케이블을 통해 LAN의 라우터 또는 스위치에 연결하십시오.
PC와 프로젝터를 병렬 케이블로 연결하지 못할 경우, 크로스 케이블을 사용하는 것을 권장합니다.

3. 컴퓨터가 부팅되고 프로젝터가 연결되면 LAN 인터페이스와 컴퓨터 인터페이스의 표시등이 계속 깜빡입니다.

작업 절차 :

- 1 프로젝터 전원을 켭니다.
- 2 네트워크 주소를 가져옵니다. DHCP를 On으로 설정하면 자동으로 네트워크 주소를 가져옵니다.
네트워크 주소를 알고 있을 경우, DHCP를 Off로 설정하고 수동으로 네트워크 주소를 지정할 수 있습니다.
- 3 네트워크 설정 메뉴를 입력합니다.
 - (1) 프로젝터 상단 제어판 또는 리모컨의 메뉴 버튼을 눌러 화면메뉴를 표시합니다.
▲▼버튼을 눌러 “고급 설정”아이콘을 선택하고, OK 버튼을 누릅니다.
 - (2) ▲▼버튼을 눌러 “네트워크 설정”을 선택하고, OK 버튼을 눌러 네트워크 설정으로 이동합니다.
 - (3) ▲▼버튼을 눌러 DHCP를 ON으로 설정합니다.
 - (4) ▲▼버튼을 눌러 “설정”을 선택하고, OK 버튼을 누르면 “잠시 기다려주세요.”라는 확인 상자가 나타납니다.

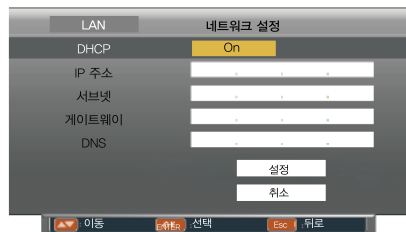
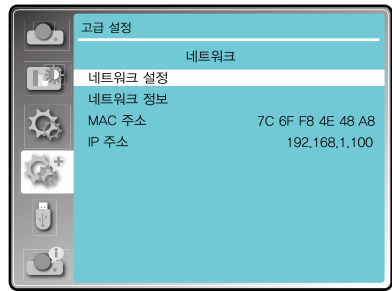

네트워크 제어 명령

4. 개인 PC에서 웹 브라우저를 엽니다.
5. 웹 브라우저의 URL 입력 칸에 프로젝터 설정 IP주소를 입력합니다.
6. 네트워크 디스플레이 시스템 페이지에 “Login”을 선택합니다.
(초기 이름과 암호는 모두 “admin”입니다.)



✓ Note:

- 표시 언어를 선택하려면 웹 브라우저 화면의 오른쪽 상단을 클릭합니다.
- 여러 웹 브라우저를 시작하여 동시에 설정 또는 제어를 수행하지 마십시오.
여러 대의 컴퓨터에서 프로젝터를 설정하거나 제어하지 마십시오.
- 먼저 암호를 변경합니다.
- 웹 제어를 위한 화면이 표시되지 않을 경우, 네트워크 관리자에게 문의하십시오.

7. 네트워크 디스플레이 시스템 페이지의 메뉴 항목: "시스템 상태(System Status)", "일반 설정(General Setup)", "사진 설정(Picture Setup)", "이미지 설정(Image Setup)", "네트워크 설정(Network Setup)".

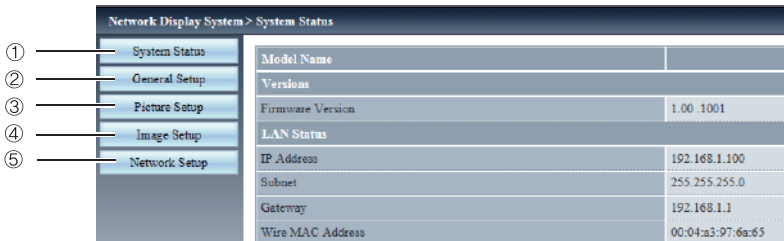

- | | |
|---|---|
| <p>① 시스템 상태(System Status)
이 항목을 클릭하면 “시스템 상태”가 표시됩니다.</p> <p>② 일반 설정(General Setup)
이 항목을 클릭하면 “일반 설정”이 표시됩니다.</p> <p>③ 사진 설정(Picture Setup)
이 항목을 클릭하면 “사진 설정”이 표시됩니다.</p> | <p>④ 이미지 설정(Image Setup)
이 항목을 클릭하면 “이미지 설정”이 표시됩니다.</p> <p>⑤ 네트워크 설정(Network Setup)
이 항목을 클릭하면 “네트워크 설정”이 표시됩니다.</p> |
|---|---|

네트워크 제어 명령

"시스템 상태(System Status)" 페이지

다음 항목에 대한 프로젝터의 상태를 표시합니다.

Network Display System > System Status		
System Status	Model Name	①
General Setup	Version	②
Picture Setup	Firmware Version	1.00.1001
Image Setup	LAN Status	③
Network Setup	IP Address	192.168.1.100
	Subnet	255.255.255.0
	Gateway	192.168.1.1
	Wire MAC Address	00:04:a3:97:6a:65

① **모델명**

프로젝터의 모델 번호를 표시합니다.

③ **LAN 상태**

LAN 연결 상태를 표시합니다.

② **버전**

프로젝터의 펌웨어 버전을 표시합니다.

"일반 설정(General Setup)" 페이지

웹 페이지 암호 변경을 표시합니다.

Network Display System > General Setup		
System Status	Change Password for Webpage	①
General Setup	Enter Old password	②
Picture Setup	Enter New password	③
Image Setup	Confirm New password	④
Network Setup	Power & Source	⑤
	Power	<input type="radio"/> On <input type="radio"/> Off
	Source Select	Computer 1 <input checked="" type="checkbox"/> ⑥

① **이전 암호 입력**

구성에 대한 암호를 입력합니다.

④ **적용**

설정을 업데이트합니다.

② **새로운 암호 입력**

새로운 암호를 입력합니다.

⑤ **전원**

프로젝터 전원을 켜거나 끕니다.

③ **새로운 암호 확인**

변경하고자 하는 암호를 다시 입력합니다.

⑥ **입력 소스 선택**

프로젝터의 입력 신호를 전환합니다.

네트워크 제어 명령

"화면 설정(Picture Setup)" 페이지

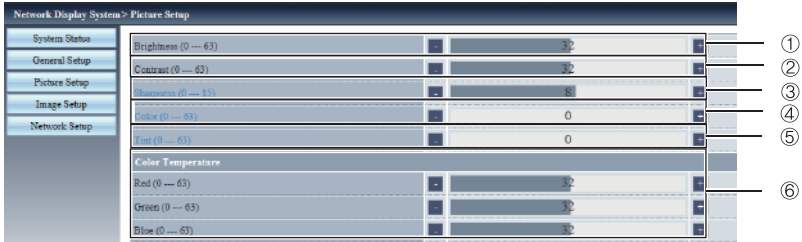

- ① **밝기**
투사된 이미지의 밝기를 조정합니다.
- ② **명암비**
투사된 이미지의 명암비를 조정합니다.
- ③ **선명도**
투사된 이미지의 선명도를 조정합니다.
- ④ **색상 채도**
투사된 이미지의 색상 채도를 조정합니다.
- ⑤ **색조**
투사된 이미지의 색조를 조정합니다.
- ⑥ **색 온도**
투사된 이미지의 색 온도를 조정합니다.

네트워크 제어 명령

"이미지 설정(Image Setup)" 페이지

System Status	Aspect	Normal
General Setup	Fine sync (0 --- 11)	0
Picture Setup	H Position	0
Image Setup	V Position	0
Network Setup	H Posn (17 --- 11)	0
	Freeze	<input type="radio"/> On <input checked="" type="radio"/> Off
	Auto PC Adjust	<input type="checkbox"/>
	V Keystone (-60 --- 60)	0
	H Keystone (-30 --- 30)	0
	Curved correction XGain (-40 --- 40)	0
	Curved correction YGain (-40 --- 40)	0
	Curved correction XOffset_x (0 --- 1279)	640
	Curved correction XOffset_y (0 --- 799)	400
	Curved correction YOffset_x (0 --- 1279)	640
	Curved correction YOffset_y (0 --- 799)	400
	Corner correction TopLeft_x (0 --- 1279)	0
	Corner correction TopLeft_y (0 --- 799)	0
	Corner correction TopRight_x (0 --- 1279)	1279
	Corner correction TopRight_y (0 --- 799)	0
	Corner correction BottomLeft_x (0 --- 1279)	0
	Corner correction BottomLeft_y (0 --- 799)	799
	Corner correction BottomRight_x (0 --- 1279)	1279
	Corner correction BottomRight_y (0 --- 799)	799

- | | |
|---|---|
| <p>① 측면(Aspect)
투사된 이미지의 측면을 전환합니다.</p> <p>② 동기 조정(Fine sync)
프로젝터 이미지의 동기 조정을 조정합니다.</p> <p>③ 수평 위치
투사된 이미지의 수평 위치를 조정합니다.</p> <p>④ 수직 위치
투사된 이미지의 수직 위치를 조정합니다.</p> <p>⑤ 가로 크기
투사된 이미지의 가로 크기를 조정합니다.</p> <p>⑥ 화면 정지
화면 정지와 재생의 전환 기능을 조정합니다.</p> | <p>⑦ 자동 PC 조정
자동으로 PC를 조정하는 기능을 선택합니다.</p> <p>⑧ 수직 키스톤
수직 방향으로 키스톤 보정을 합니다.</p> <p>⑨ 수평 키스톤
수평 방향으로 키스톤 보정을 합니다.</p> <p>⑩ 곡선 보정
투사된 화면의 곡선 왜곡을 보정합니다.</p> <p>⑪ 코너 키스톤
투사된 이미지의 네 모서리를 보정합니다.</p> |
|---|---|

네트워크 제어 명령

"네트워크 설정(Network Setup)" 페이지

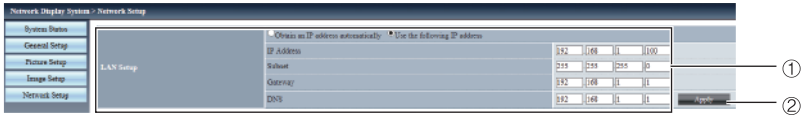

① LAN 설정

DHCP 클라이언트를 사용하려는 경우,
[Obtain an IP address automatically]
(자동으로 IP 주소 받기)를 선택합니다.

게이트웨이

DHCP 서버를 사용하지 않을 경우
기본 게이트웨이를 입력합니다.

IP 주소

DHCP 서버를 사용하지 않을 경우
IP 주소를 입력합니다.

DNS

DHCP 서버를 사용하지 않을 경우
도메인 서버를 입력합니다.

서브넷

DHCP 서버를 사용하지 않을 경우
서브마스크를 입력합니다.

② 적용

설정을 적용합니다.

8. PwPresenter 소프트웨어: 입력 신호를 “네트워크”로 선택했을 경우, 네트워크를 통해 현재 컴퓨터 이미지를 투사할 수 있습니다.

웹페이지에 프로젝트 IP주소를 입력하여 Network Display System에 접속합니다. 사용하는 운영체제에 따라 PwPresenter 소프트웨어를 다운로드 하려면 “다운로드”를 클릭합니다.

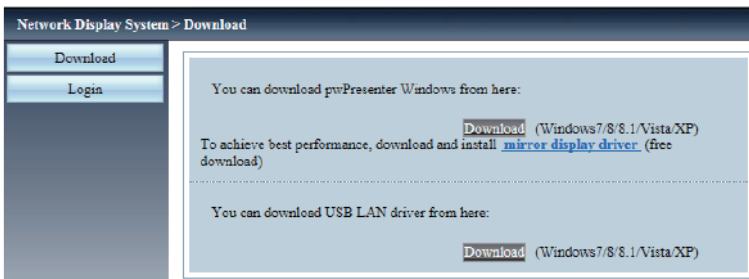

9.  아이콘을 클릭하여 PwPresenter 소프트웨어를 실행합니다.

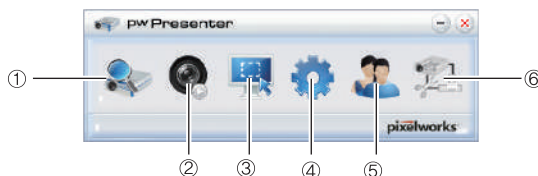

네트워크 제어 명령

① 연결 프로젝터를 검색합니다.

아이콘을 클릭하여 프로젝터를 선택하고 연결합니다. pwPresenter 소프트웨어에 프로젝터와 동일한 IP주소 (예: 192.168.1.100)를 설정합니다. 초기 이름과 암호는 모두 "admin"입니다.

- pwPresenter 소프트웨어를 검색하기 전에 입력 신호를 네트워크로 전환하십시오.

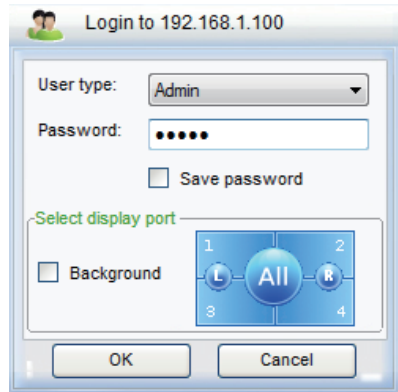
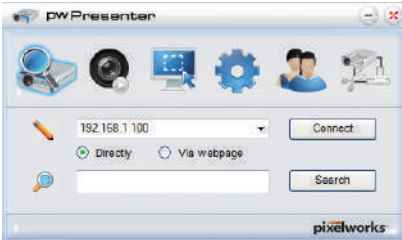

② 재생/일시정지

재생 또는 선택한 이미지를 일시중지합니다.

③ 화면 모드 선택

“전체 화면”, “고정된 크기”, “변경가능” 촬영 모드 중 원하는 화면 모드를 선택합니다.

④ 매개변수 설정

기본 설정
언어, 캡처 영역 크기 등을 설정합니다

고급설정

영상 화질, 네트워크 포트 등을 설정합니다.

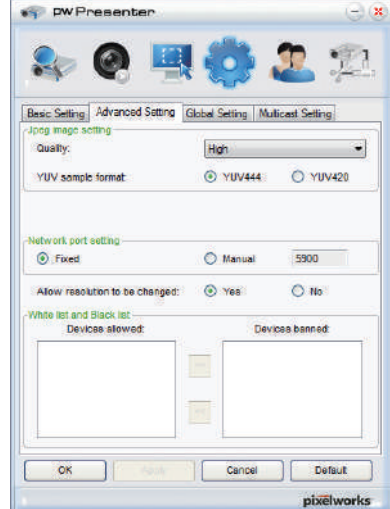
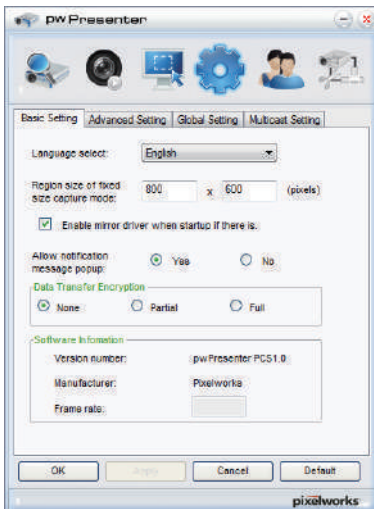

네트워크 제어 명령

글로벌 설정

리모컨, 오디오 또는 스크린 등을 설정합니다.

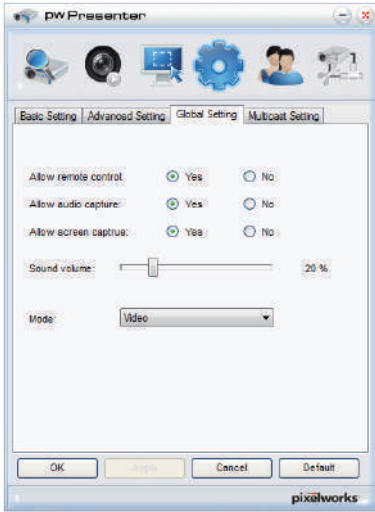

- ⑤ 네트워크 디스플레이 관리 장치와 암호관리 설정

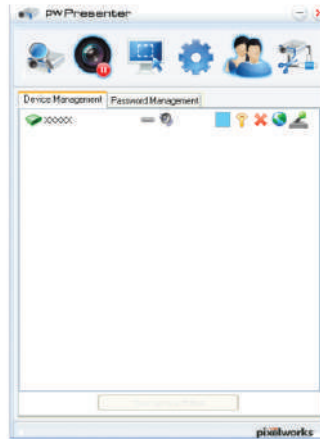

전역 설정

리모컨, 오디오 또는 화면 캡처 등을 설정합니다.

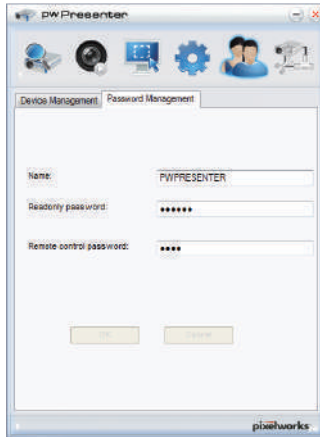
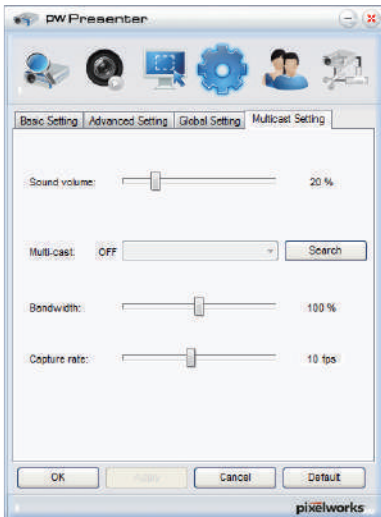

- ⑥ 프로젝터를 분리합니다.

유용한 기능

메모리 뷰어 기능

메모리뷰어 기능은 프로젝트의 USB-A(뷰어) 단자에 USB 메모리를 삽입하여, USB 메모리에 저장된 이미지를 투사하는데 사용됩니다.

메모리뷰어 기능은 다음과 같은 이미지 파일을 지원합니다.

이미지	확장자	포맷	설명
	jpg/jpeg	Baseline encoder 24 bit Progressive RGB 24 bit	최대 해상도 : 10000 x 10000 최대 해상도 : 패널 해상도
bmp	1, 4, 8 bit Palette-based RGB 24, 32 bit	최대 해상도 : 1280 x 800	
png	24, 48 bit True color	24 bit 색상표 스페이스 최대 해상도 : 1024 x 768	
gif	1, 4, 8 bit Palette-based	최대 해상도 : 800 x 600	
tiff	—	최대 해상도 : 800 x 600	

디스플레이 뷰어 화면 표시

- 리모컨 또는 컨트롤 패널의 입력(INPUT) 버튼을 눌러 입력 신호를 메모리뷰어로 선택합니다.
- 프로젝터의 USB-A단자에 USB메모리를 직접 삽입합니다. 대기화면에 USB 메모리 아이콘이 나타나면 "OK"버튼을 누르십시오.
- 리모컨의 OK 버튼을 누르면, USB 메모리의 루트 디렉토리가 화면에 미리보기로 표시됩니다.

이미지 재생

사진을 볼 때마다 수동으로 사진을 전환할 수 있습니다.

- ▲▼◀▶버튼을 이용하여 파일을 선택합니다.
- OK 버튼을 누르면 선택한 이미지가 전체 화면으로 열립니다.
- ▶버튼을 눌러 다음 이미지로 전환, ◀버튼을 눌러 이전 이미지로 전환할 수 있습니다.
- 리모컨의 OK 버튼을 누릅니다.

슬라이드 실행

"메모리뷰어" 메뉴의 "슬라이드 전환 효과(Slide Transition Effect)" 항목이 설정되어 있는 경우 같은 폴더의 모든 사진이 자동으로 재생됩니다.

- ▲▼◀▶버튼을 이용하여 파일을 선택합니다.
- "메뉴"버튼을 눌러 "메모리뷰어" → "슬라이드 설정(Set Slide)" 선택합니다.
- OK 버튼을 누릅니다.
 - 사진이 전체 화면으로 열립니다.
 - OK 버튼을 누르면 미리보기 화면으로 돌아갑니다.

메모리 뷰어 종료

- ▲▼◀▶버튼을 누르면 의 그림이 왼쪽 상단에 표시됩니다.
- 대기화면으로 돌아가기 위해 리모컨의 "OK"버튼을 누릅니다.
- USB메모리를 직접 제거합니다.

유용한 기능

PDF 재생

PDF 파일을 재생합니다.

▲▼◀▶버튼을 눌러 비디오 파일을 선택하고 OK 버튼을 눌러 비디오를 전체화면으로 재생합니다.



	이전 또는 다음페이지로 넘어갑니다.
	이전 또는 다음페이지로 5페이지씩 넘어갑니다.
	페이지 넘버가 1페이지씩 증가 또는 감소합니다.
GO 1	원하는 페이지 번호로 바로 이동합니다.
	전체 화면 또는 전체 페이지로 전환합니다.
	화면크기를 3배올로 확대합니다. 리모컨의 ▲▼버튼을 눌러 디스플레이 화면을 위 아래로 이동합니다.
	리모컨의 ▲▼◀▶버튼을 이용하여 디스플레이 화면을 위, 아래, 왼쪽, 오른쪽으로 제거합니다.
	PDF 재생을 종료하고, 미리보기 화면으로 돌아갑니다.

참고:

- USB 메모리를 삽입 할 때는 포트의 손상을 방지하기 위해 올바른 방향을 확인하십시오.
- USB 메모리를 삽입하거나 제거하는 동안 다음 지침을 따르십시오.:
 - a. USB 메모리에서 데이터를 읽는 동안 USB-A 포트 옆의 표시등이 깜박입니다. 표시등이 깜박일 때는 USB 메모리를 제거하지 마십시오.
 - b. USB 메모리 장치에서 데이터를 읽는 데 문제가 있으면 USB-A 포트 옆의 표시등이 켜지지 않습니다. 메모리 뷰어 기능을 종료하고 프로젝터를 끈 다음 USB 메모리 장치를 제거하십시오.
 - c. USB 메모리를 자주 삽입하거나 분리하지 마십시오. 설치 후 최소 5 초 후에 USB 메모리 장치를 제거하십시오.

USB 메모리 장치의 처리 및 보관에 관한 주의 사항

- USB 메모리나 뚜껑을 어린이가 접근할 수 있는 곳에 두지 마십시오. USB 메모리나 뚜껑을 삼키면 질식할 수 있습니다.
- 연기가 나거나 이상한 냄새가 나는 경우 외부 장치를 닫고 밀러점에 문의하십시오.
- 물, 화학 약품 또는 오일을 USB 메모리에 들어가게끔 하지 마십시오. 누전이나 화재가 발생할 수 있습니다.
- 이물질이나 금속 물체를 USB 포트에 넣지 마십시오. 정전기로 인해 데이터가 손실되거나 손상 될 수 있습니다.
- USB 메모리가 워밍업할 때, 프로젝터에서 USB 메모리를 제거하지 마십시오. 데이터가 손실되거나 손상 될 수 있습니다.
- USB 메모리를 고온의 장소, 습기가 있거나 먼지가 많은 장소 또는 자성 물질 옆에 두지 마십시오.

유용한 기능

USB 디스플레이 기능

USB 디스플레이 기능은 프로젝터와 컴퓨터를 USB-B(디스플레이) 단자에 USB 변환 케이블을 사용해 연결하여 컴퓨터 화면을 투사할 때 사용됩니다.

■ Window 사용자

Windows 운영 환경

OS	Windows Vista 32 bit, Windows 7 32/64 bit, Windows 8 32/64 bit
CPU	Intel Core 2 Duo 2.0 GHz 이상 호환 프로세서
메모리 용량	256 MB 이상 (권장사양: 512 MB 이상)
하드디스크 여유공간	20 MB 이상
디스플레이	해상도 640 x 480 이상, 1600 x 1200 이하

- 위 조건이 충족되는 모든 컴퓨터에 대해 올바른 작동을 보장하는 것은 아닙니다.

USB 디스플레이 투사

1. USB 변환 케이블을 이용하여 컴퓨터와 프로젝터 USB-B 단자를 연결합니다.
2. 리모컨의 USB 디스플레이 버튼 또는 입력 신호를 USB 디스플레이로 전환합니다.
 - 프로젝터 상단의 INPUT 버튼을 눌러 입력 신호 메뉴에서 입력신호를 선택합니다.
 - 프로젝터에 드라이버가 내장되어 있으면 자동으로 시작화면이 표시됩니다. 화면에 지시사항에 따라 설치를 진행합니다. 자동 설치 화면을 표시하는 것은 컴퓨터 설정에 따릅니다. 화면에 “실행 autorun.exe” 표시되면 클릭하여 실행합니다. 자동으로 실행이 되지 않을 경우 USB 디스플레이 폴더에 “autorun.exe” 파일을 더블클릭하여 실행합니다.
 - 컴퓨터 화면의 이미지가 투사됩니다.
3. 컴퓨터의 작업표시줄에  드라이버 아이콘을 클릭하고 팝업 메뉴에서 한 항목을 선택합니다.
 - 팝업 메뉴는 영어로만 표시됩니다.
 - 회색으로 표시되는 항목은 사용할 수 없습니다.

Active audio/ Disable audio	컴퓨터에서 오디오 출력 여부를 설정합니다.
Play video/ Pause video	영상의 재생과 일시정지를 전환합니다.
Start/Stop	컴퓨터 화면의 송출과 비송출을 설정합니다.
Exit	USB 디스플레이 기능을 종료합니다.

✓참고:

- 드라이버가 컴퓨터에 설치되지 않은 상태에서 USB 케이블을 분리할 경우, 드라이버는 컴퓨터에서 사라집니다.
- 컴퓨터 화면을 투사할 때 연결시간이 다소 소요됩니다.
- 컴퓨터 USB 커넥터에 직접 USB 케이블을 연결합니다. USB 허브를 통해 연결하면 작동하지 않습니다.

USB 디스플레이 종료

USB 디스플레이를 종료하고자 할 경우 직접 USB 케이블을 분리합니다. USB 케이블 제거 시, “하드웨어 안전하게 제거”를 할 필요가 없습니다.

유용한 기능

■ Mac OS 사용시

Mac OS 운영 환경

OS	Mac OS X 10.5, 10.6, 10.7
CPU	Power PC G4 1GHz 이상
메모리 용량	512 MB 이상
하드디스크 여유공간	20 MB 이상
디스플레이	해상도 640 x 480 이상, 1600 x 1200 이하

- 위 조건이 충족되는 모든 컴퓨터에 대해 올바른 작동을 보장하는 것은 아닙니다.

USB 디스플레이 투사

1. USB 변환케이블을 이용하여 컴퓨터와 프로젝터 USB-B단자를 연결합니다.
2. 리모컨의 USB 디스플레이 버튼 또는 입력 신호를 USB 디스플레이로 전환합니다.
 - 프로젝터 상단의 INPUT 버튼을 눌러 입력 신호 메뉴에서 입력신호를 선택합니다.
 - 컴퓨터 화면의 이미지가 투사됩니다
3. 가상 디스크의 "Monitor.app"을 더블 클릭합니다.
4. 컴퓨터 독에  드라이버 아이콘을 마우스 오른쪽 버튼으로 클릭하고 팝업 메뉴에서 한 항목을 선택합니다.
 - 팝업 메뉴는 영어로만 표시됩니다.
 - 회색으로 표시되는 항목은 사용할 수 없습니다.

Active audio/ Disable audio	컴퓨터에서 오디오 출력 여부를 설정합니다.
Play video/ Pause video	영상의 재생과 일시정지를 전환합니다.
Start/Stop	컴퓨터 화면을 송출, 비송출을 설정합니다
Quit	USB 디스플레이 기능을 종료합니다.

✓참고:

- 컴퓨터 화면을 투사할 때 연결시간이 다소 소요됩니다.
- 컴퓨터 USB 커넥터에 직접 USB 케이블을 연결합니다. USB 허브를 통해 연결하면 작동하지 않습니다.

USB 디스플레이 종료

USB 디스플레이를 종료하고자 할 경우, 직접 USB 케이블을 분리합니다.

유지보수 및 청소

경고 표시등

경고 표시등은 프로젝터 보호 기능의 상태를 보여줍니다.
경고 표시등과 전원 표시등의 상태를 확인하여 적절하게 프로젝터를 관리합니다.

프로젝터가 종료되고 경고 표시등이 적색으로 깜빡입니다.

프로젝터 내부의 온도가 정상 온도를 초과할 경우, 프로젝터가 내부 부품을 보호하기 위해 자동으로 전원을 종료합니다. 프로젝터가 냉각 되는 동안 경고 표시등이 깜빡이며, 프로젝터가 충분히 냉각 (정상 작동 온도까지)되면, 전원 버튼을 눌러 다시 프로젝터를 작동할 수 있습니다.

다음 상황을 확인하시기 바랍니다.

- 프로젝터 환기를 위한 충분한 공간이 확보되어 있습니까?
프로젝터 환기구가 막혀 있는지 설치환경을 확인하십시오.
- 프로젝터 배출구가 난방기구나 에어컨의 열기 배출구 가까이 설치되어 있습니까?
프로젝터를 난방관에서 떨어진 곳에 이동하여 설치하십시오.
- 에어필터가 깨끗합니까?
주기적으로 에어필터를 청소하십시오.

프로젝터가 종료되고 상태 표시등이 황색으로 켜집니다.

프로젝터에 이상이 생길 경우, 프로젝터의 내부 부품을 보호하기 위해 전원이 자동으로 꺼지고 상태 표시등에 황색불이 들어옵니다. AC 전원코드를 분리하고 다시 연결하십시오. 프로젝터를 다시 시작한 후, 작동 상태를 확인합니다. 황색불이 꺼지지 않고 문제가 지속되는 경우, AC 전원코드를 뽑고 서비스 센터에 문의하십시오.

경고 표시등

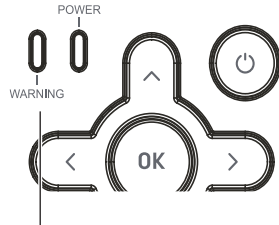

경고 표시등
적색 점멸

✓ 참고:

프로젝터 내부 온도가 정상으로 돌아오면
전원 표시등의 깜빡임이 멈추고,
다시 정상적으로 전원 표시등이 들어옵니다.

전원 표시등

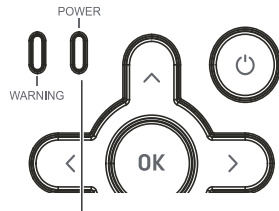

전원 표시등
황색 점멸



주의

프로젝터가 비정상적인 상태인 경우 프로젝터에 AC 전원 코드를 연결해 두지 마십시오.
화재 또는 감전을 야기할 수 있습니다.

유지보수 및 청소

필터 청소

필터는 프로젝터 내부 광학 부품들에 먼지가 쌓이는 것을 방지하는 역할을 합니다. 필터가 먼지로 막히게 되면 냉각팬의 효과를 떨어뜨리고, 그로인해 프로젝터 내부가 과열되어 프로젝터 수명에 악영향을 끼칠 수 있습니다. 필터 경고 아이콘이 표시되면 즉시 필터를 청소해 주십시오. 필터 청소는 아래와 같은 순서에 따라 진행됩니다.

- 1 프로젝터를 끄고 AC 전원코드를 콘센트에서 분리합니다.
- 2 에어필터를 제거합니다.
- 3 브러시를 이용하여 부드럽게 필터청소를 합니다.
- 4 프로젝터에 정확히 재장착 합니다.

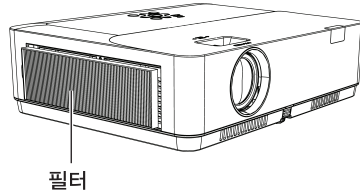

주의

에어필터를 탈거한 상태로 프로젝터를 가동하지 마십시오. 광학 부품에 먼지가 들어가면 이미지 품질을 떨어뜨릴 수 있습니다. 배기구에 어떠한 것도 두지 마십시오. 배기구에 이물질이 들어가면 프로젝터의 오작동을 야기할 수 있습니다.

권고사항

프로젝터를 작동할 때 먼지가 많거나 연기가 많은 환경을 피할 것을 권장합니다. 먼지가 많은 환경은 프로젝터의 이미지 품질을 저하시킵니다. 프로젝터를 먼지가 많거나 연기가 많은 환경에서 사용하면 렌즈, LCD 패널 및 프로젝터 내부 광학 부품에 먼지가 쌓일 수 있습니다. 이러한 조건은 영사된 이미지의 품질을 저하시킵니다. 위와 같은 현상이 확인되면 공인된 판매처 또는 서비스 센터에 연락하여 프로젝터 청소 서비스를 받으십시오.

필터 사용시간 초기화

필터를 교체하거나 청소한 후 필터 사용시간을 초기화 시킵니다.

- 1 리모컨의 메뉴 버튼을 눌러 화면 메뉴를 표시합니다. ▲▼버튼을 이용하여 “고급설정”을 선택하고 OK 버튼을 누릅니다.
2. ▲▼버튼을 이용하여 “필터 사용시간”을 선택하고 OK 버튼을 누릅니다. ▲▼버튼을 이용하여 “필터 사용시간 초기화”를 선택하고 OK 버튼을 누르면, “필터 사용시간을 초기화 하시겠습니까?”라는 대화상자가 나타나고 “Yes”를 선택하여 진행합니다.
3. 다시 한번 대화상자가 나타나면 “Yes”를 선택하여 필터 사용시간을 초기화 시킵니다.

교체 필터 주문

교체 필터는 대리점을 통해 주문할 수 있습니다. 필터를 주문할 때, 아래 정보를 대리점에 알려주십시오.

프로젝터 렌즈 청소

청소를 시작하기 전 AC 전원 코드를 분리합니다.

카메라 렌즈용 클리너를 적신 클리닝 천으로 렌즈를 조심스럽게 닦으십시오.
또는 렌즈 클리닝 페이퍼를 사용하거나 에어 블로워를 이용해 프로젝터 렌즈를 청소합니다.

과도한 클리너 사용을 피하십시오. 연마제 클리너, 솔벤트 등 독한 화학 물질은 렌즈 표면에 흠집을 낼 수 있습니다.

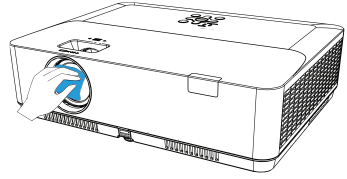

캐비닛 청소

청소를 시작하기 전 AC 전원 코드를 분리합니다.

부드러운 마른 천으로 프로젝터 몸체를 부드럽게 닦아냅니다. 캐비닛이 심하게 더러워진 경우는 마른 천에 중성 세제를 소량 사용하여 닦아 줍니다. 과도한 클리너 사용을 피하십시오. 연마제 클리너, 솔벤트 등 독한 화학 물질은 캐비닛 표면에 흠집을 낼 수 있습니다.

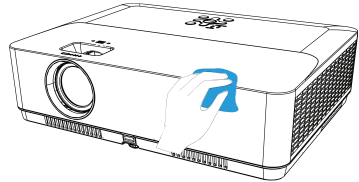

프로젝터를 먼지나 흠집에서 보호하기 위하여 프로젝터를 사용하지 않을 때에는 전용 케이스에 넣어 보관합니다.

부록

문제 해결

판매처나 서비스센터에 문의하기 전에 아래 사항을 다시 한 번 확인합니다.

- 프로젝터가 외부기기에 제대로 연결되어 있는지 확인합니다.
- 모든 장치가 AC 전원 케이블에 연결되어 있는지와 전원이 들어오는지 확인합니다.
- 프로젝터에 연결된 컴퓨터의 이미지가 투사되지 않을 경우, 컴퓨터를 재부팅합니다.

문제	해결 방법
전원이 들어오지 않음	<ul style="list-style-type: none">- 프로젝터의 전원 코드를 콘센트에 연결합니다.- 전원 표시등에 적색등이 켜졌는지 확인합니다.- 전원 표시등에 적색등이 켜져있을 때만 프로젝터 전원을 다시 켤 수 있습니다.- 경고 표시등을 확인합니다. 적색등이 점등 될 경우 프로젝터의 전원이 공급되지 않을 수 있습니다.(71 페이지)- “키 잠금”기능을 해제합니다.(46페이지)
로그 화면 표시가 없음	<ul style="list-style-type: none">- 로그 선택 기능이 “Off”로 설정되어 있는지 확인합니다.(52페이지)
로그 화면이 표준 설정과 다름	<ul style="list-style-type: none">- 로그 선택 기능이 “사용자” 또는 “Off”로 설정되어 있는지 확인합니다.(52페이지)
입력신호가 자동으로 전환되거나 전환이 안됨	<ul style="list-style-type: none">- 입력 검색 기능을 올바르게 설정했는지 확인하십시오.
이미지가 흐릿함	<ul style="list-style-type: none">- 프로젝터의 초점을 조정합니다.- 적절한 투사거리를 설정합니다.- 렌즈 청소가 필요한지 확인합니다.- 프로젝터를 온도가 낮은 곳에서 따뜻한 곳으로 옮기면 렌즈에 습기가 생길 수 있습니다. 이 경우, 프로젝터를 끄고 응결된 습기가 증발할 때까지 기다리십시오.
화면 좌/우가 바뀜 화면 상/하가 바뀜	<ul style="list-style-type: none">- 천장 설정 및 후면 설정을 확인합니다.(38페이지)- 천장 설정을 확인합니다.(38페이지)
이미지 밝기가 떨어짐	<ul style="list-style-type: none">- 명암비나 밝기가 제대로 조정되어 있는지 확인합니다.(42-43페이지)- 이미지 모드가 제대로 선택되어 있는지 확인합니다.(41 페이지)- 램프 밝기 조절의 기능을 확인합니다.(42-43페이지)
이미지가 표시되지 않음	<ul style="list-style-type: none">- 컴퓨터 또는 비디오 장치와 프로젝터 사이의 연결을 확인합니다- 컴퓨터의 입력 신호 설정이 올바른지 점검합니다. 노트북에 연결된 경우에는 디스플레이 출력 설정을 변경해야 할 수 있습니다. 설정에 대한 자세한 내용은 컴퓨터에 포함된 사용 설명서를 참조하십시오.- 프로젝터 전원이 켜진 후 이미지가 표시되기까지 약 20초가 걸립니다.- 입력신호, 컬러 시스템, 비디오 시스템 또는 컴퓨터 시스템 모드를 확인합니다.- 프로젝터 온도가 허용 작동 온도를 초과하지 않았는지 확인합니다. (41°F-104°F[5°C-40°C]).- 빈 화면(BLANK) 모드에서는 이미지가 표시되지 않습니다. 리모컨의 BLANK 버튼이나 기타 버튼을 누릅니다.- HDMI 입력이 작동하지 않으면 “HDMI EQ 설정”을 조정하십시오 (48페이지)

부록

소리가 나지 않음	<ul style="list-style-type: none"> - 오디오 입력 신호와 오디오 케이블의 연결을 확인합니다. - 오디오 소스를 조정합니다. - 볼륨(+) 버튼을 누릅니다. - 음소거 버튼을 누릅니다. - 오디오 출력을 연결하면, 프로젝터에 탑재된 스피커는 활성화 되지 않습니다. - 화면이 투사되고 있는지 확인하십시오. 화면이 투사될 경우에만 소리를 들을 수 있습니다.
색상이 이상함	<ul style="list-style-type: none"> - 입력 신호, 색상 시스템, 비디오 시스템, 컴퓨터 시스템 모드를 점검합니다. - 이미지 모드 메뉴에 "칠판(복색) 모드"가 선택되어 있는지 확인합니다.
PC자동 조정 기능이 작동하지 않음	<ul style="list-style-type: none"> - 입력 신호를 확인합니다. PC 자동 조정 기능은 480p, 576p, 720p, 480i, 576i, 1080i, 1080p 입력될 때 작동됩니다.
전원을 끈 후에 프로젝터 설정이 남아있지 않음	<ul style="list-style-type: none"> - 설정을 조정한 후 "저장"을 선택했는지 확인하십시오. 일부 설정은 "저장"을 눌러 등록하지 않으면 저장되지 않습니다.
전원 관리 기능이 작동하지 않음	<ul style="list-style-type: none"> - 정지(FREEZE) 또는 빈 화면(BLANK)모드로 설정되어 있는 경우 전원 관리 기능이 작동하지 않습니다.
로고 기능이 작동하지 않음	<ul style="list-style-type: none"> - 입력 소스 및 연결을 확인합니다.
자동설정기능이 작동하지 않음	<ul style="list-style-type: none"> - 자동설정메뉴에서 설정이 "Off"로 되어 있는지 확인합니다. - 천장 설정이 "On"으로 선택되지 않았는지 확인합니다.
이미지가 왜곡되거나 사라짐	<ul style="list-style-type: none"> - "화면"메뉴를 확인하고 조정합니다.
PIN 코드 대화상자가 시작할때 나타남	<ul style="list-style-type: none"> - PIN 코드 잠금이 설정되어 있습니다.
리모컨이 작동하지 않음	<ul style="list-style-type: none"> - 배터리를 확인합니다. - 프로젝터와 리모컨 사이에 장애물이 없는지 확인합니다. - 프로젝터와 리모컨이 너무 멀리 떨어져있는지 확인합니다. 리모컨의 최대 작동범위는 5m 입니다. - 설정 메뉴의 키 잠금 기능에서 리모컨이 잠금되어있는지 확인합니다.
표시등이 점등되거나 점멸됨	<ul style="list-style-type: none"> - 프로젝터의 표시등을 통해 프로젝터 상태를 확인합니다.
느낌표 표시가 화면에 나타남	<ul style="list-style-type: none"> - 잘못된 작동 방법입니다. 제대로 작동하시기 바랍니다.
제품 상단 제어판이 작동하지 않음	<ul style="list-style-type: none"> - 설정 -> 키 잠금 메뉴에서 키 잠금 설정을 해제합니다.
로고 선택 압호, 키 잠금 PIN 코드 잠금 제거 불가	<ul style="list-style-type: none"> - 대리점 또는 서비스 센터에 문의하십시오.



경고

프로젝터를 작동하는데는 높은 전압이 사용됩니다. 작동 중 캐비닛을 열지 마십시오.

문제 지침을 따른 후에도 여전히 문제가 지속된다면, 프로젝터를 구입한 대리점 또는 서비스 센터에 문의하십시오. 모델 번호와 함께 프로젝터 문제에 대해 알려주십시오. 어떻게 해결하고 서비스를 받을 수 있는지 알려드립니다.

부록

메뉴 구성도

메인 메뉴	하위 메뉴	설정 값	비고
디스플레이	PC 자동 조정		
	동기 조정	0 ~ 31	
	수평 위치	-5 ~ +5	
	수직 위치	-5 ~ +5	
	수평 크기	-15 ~ +15	다른 신호에서는 수평크기 범위가 다릅니다.
	조정	표준 Wide Full Advanced	
	투사 방식	전면 후면 천장/전면 천장/후면 자동 천장/전면 자동 천장/후면	
	메뉴 위치	좌측 상단 우측 상단 중앙 좌측 하단 우측 하단	
	배경 화면	흑색 청색	
	시스템	Auto 1080p 1080i 1035i 720p 575p 575i 480p 480i	Component 입력
	Auto PAL SECAM NTSC NTSC4,43 PAL-M PAL-N PAL60	S-video 입력 Video 입력	
색상 조정	이미지 모드	다이나믹 표준 시네마 칠판(녹색) 컬러보드 사용자 이미지	

부록

메인 메뉴	하위 메뉴	설정값	비고	
색상 조정	명암비	0-63	컴퓨터 입력	
	밝기	0-63		
	색 온도	높음/중간/낮음		
	적색	0-63		
	녹색	0-63		
	청색	0-63		
	선명도	0-15		
	명암비	0-63	비디오 입력	
	밝기	0-63		
	색상	0-63		
	색조	0-63		
	적색	0-63		
	녹색	0-63		
	청색	0-63		
선명도	0-15			
설정	자동 시작	On/Off		
	대기 모드	Normal/Eco/Network		
	고도 설정	On/Off		
	램프 모드	Boost / Noraml / Eco1 / ECO2		
	냉각 속도	Normal/60 sec/0 sec		
	자막	Off, CC1,CC2,CC3, CC4		
	키 잠금	Off, 프로젝터, 리모컨		
	아이리스(IRIS)	On/Off		
	소리	소리	0-25	
		음소거	On/Off	
	HDMI 설정	이미지	64-940	
0-1023				
소리		HDMI Computer		
HDMI EQ 설정	1-4			
고급설정	언어	English, German, French, Italian, Spanish, Polish, Swedish, Dutch, Portugese, Japanese, Simplified Chinese, Traditional Chinese, 한글, Russian, Arabic, Turkish, Finnish, Norwegian, Danish, Indonesian, Hungarian, Czech, Kazak, Vietnamese, Thai, Farsi	26 언어	

부록

메인 메뉴	하위 메뉴	설정값		비고		
고급설정	자동 설정	입력신호 검색	On/Off			
		컴퓨터 자동설정	On/Off			
		자동 키스톤	Off			
	자동					
	수동					
	키스톤	키스톤	저장/초기화			
		상하/좌우 키스톤				
		4-코너 보정				
		6-코너 보정				WUXGA 모델 해당
		곡선 보정				WUXGA 모델 해당
		그리드 조정				WUXGA 모델 해당
	값 재설정					
	로고	로고 선택	기본값/사용자/Off			
		캡처				
		로고 PIN 코드 잠금	On/Off			
		로고 PIN 코드 변경				
	보안	PIN 코드 잠금	On/Off			
		PIN 코드 변경				
	전원 관리	준비 종료 Off 타이머 준비 카운트다운				
	필터 카운터	필터 사용시간 타이머 필터 사용시간 초기화				
		필터 점검	On/Off			
	테스트 패턴	Off, 그레이 스케일(1-4), 컬러 바, 적색, 녹색, 청색, 격자, 백색, 검정색, 회색				
	네트워크	네트워크 설정	DHCP IP address Subnet Gateway DNS			
네트워크 정보			MAC address IP address			
공장 초기화						
램프 카운터 재설정		램프 카운터 램프 카운터 재설정				

부록

메인 메뉴	하위 메뉴	설정값	비고
메모리 뷰어	슬라이드 설정		
	슬라이드 전환 효과	아래쪽 이동 오른쪽 이동	
	정렬순서	확장 순서 크기 순서 시간 순서 이름 순서	
	회전	회전 없음 270 도 180 도 90 도	
	최적	On/Off	
	반복	On/Off	
	적용	On/Off	
정보	입력 신호		
	수평-동기 주파수		
	수직-동기 주파수		
	램프 상태		
	램프 사용시간		
	전원 관리		
	이미지 모드		

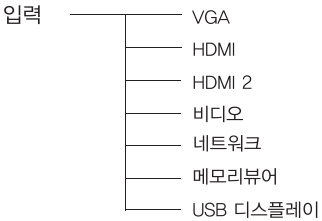

부록

상태 표시등

상태 표시등을 통해 프로젝터 상태를 확인할 수 있습니다.

상태표시등		프로젝터 상태
경고 (적색)	전원 (녹색/적색/ 황색)	
○	○	프로젝터가 (AC 전원 없이) Off 상태입니다.
○	●	프로젝터가 대기상태에 있습니다. 전원 버튼을 눌러 프로젝터를 켤 수 있습니다.B
○	●	프로젝터가 정상 작동 상태입니다.
○	●	대기상태로 돌아가기 위해 램프가 냉각 중 입니다. 램프가 완전하게 냉각되고 전원 표시등이 점멸을 중지하면 프로젝터의 전원을 다시 켤 수 있습니다.
○	●	프로젝터가 대기 모드에 있습니다.
●	●	프로젝터가 온도 이상을 감지하고 냉각 모드로 전환됩니다.
●	●	프로젝터가 온도 이상을 감지하고 대기 모드로 전환됩니다.
○	●	프로젝터가 전원 이상을 감지했습니다.
○	●	프로젝터가 팬의 이상을 감지했습니다.
●	●	프로젝터가 램프의 이상을 감지하고 냉각모드로 전환됩니다.
●	●	프로젝터가 램프의 이상을 감지하고 대기모드로 전환됩니다.
●	●	프로젝터 사용 시간이 프로젝터 수명의 1.1배일 때 프로젝터의 사용 시간을 감지 합니다.
●	●	프로젝터 사용 시간이 프로젝터 수명의 1.1배 이상일 때 프로젝터의 사용 시간을 감지 합니다.

● 녹색 점등

● 적색 점등

● 황색 점등

○ Off

● 녹색 점멸

● 적색 점멸

● 황색 점멸

부록

지원되는 컴퓨터 사양

프로젝터는 도트 클럭 160MHz 이하의 모든 아날로그 컴퓨터 신호와 도트 클럭 150MHz 이하의 디지털 컴퓨터 신호를 수용하도록 설계되어 있습니다.
해상도와 해당 주파수의 자세한 내용은 아래 표를 참조하십시오.

No.	해상도	입력 소스			사양		
		VGA	HDMI	Video	수평 주파수(KHz)	수직 주파수(Hz)	픽셀 클럭(MHz)
1	NTSC	—	—	◎	15,734	59,940	—
	NTSC-443	—	—	◎			
	PAL-60	—	—	◎			
	PAL-M	—	—	◎			
2	PAL	—	—	◎	15,625	50,000	—
	PAL-N	—	—	◎			
	SECAM	—	—	◎			
3	720x480i,60Hz	◎	—	—	15,734	59,940	13,500
4	720x480i,60Hz	—	◎	—	15,734	59,940	27,000
5	720x576i,50Hz	◎	—	—	15,625	50,000	13,500
6	720x576i,50Hz	—	◎	—	15,625	50,000	27,000
7	720x483i,60Hz	◎	◎	—	31,469	59,940	27,000
8	720x576i,50Hz	◎	◎	—	31,250	50,000	27,000
9	1280x720p,60Hz	◎	◎	—	45,000	60,000	74,250
		—	—	—	44,955	59,940	74,176
10	1280x720p,50Hz	◎	◎	—	37,500	50,000	74,250
11	1920x1080i,60Hz	◎	◎	—	33,750	60,000	74,250
					33,716	59,940	74,176
12	1920x1080i,50Hz	◎	◎	—	28,125	50,000	74,250
					27,000	24,000	74,250
13	1920x1080p,24Hz	—	◎	—	26,970	23,980	74,176
					67,500	60,000	148,500
14	1920x1080p,60Hz	◎	◎	—	67,433	59,940	148,352
					56,250	50,000	148,500
15	1920x1080p,50Hz	◎	◎	—	56,250	50,000	148,500
16	640x480,60Hz	◎	◎	—	31,469	59,940	25,175
17	640x480,67Hz	◎	◎	—	35,000	66,667	30,240
18	640x480,72Hz	◎	◎	—	37,861	72,809	31,500
19	640x480,75Hz	◎	◎	—	37,500	75,000	31,500
20	640x480,85Hz	◎	◎	—	43,269	85,008	36,000
21	800x600,56Hz	◎	◎	—	35,156	56,250	36,000
22	800x600,60Hz	◎	◎	—	37,879	60,317	40,000
23	800x600,72Hz	◎	◎	—	48,077	72,188	50,000
24	800x600,75Hz	◎	◎	—	46,875	75,000	49,500
25	800x600,85Hz	◎	◎	—	53,674	85,061	56,250
26	832x624,75Hz	◎	◎	—	49,725	74,550	57,283
27	1024x768,60Hz	◎	◎	—	48,363	60,004	65,000
28	1024x768,70Hz	◎	◎	—	56,476	70,069	75,000
29	1024x768,75Hz	◎	◎	—	60,023	75,029	78,750
30	1024x768,85Hz	◎	◎	—	68,678	84,997	94,500
31	1152x864,70Hz	◎	◎	—	63,995	70,020	94,200
32	1152x864,75Hz	◎	◎	—	67,500	75,000	108,000
33	1280x720,60Hz	◎	◎	—	44,772	59,855	74,500
34	1280x768,60Hz	◎	◎	—	47,776	59,870	79,500
35	1280x768,75Hz	◎	◎	—	60,289	74,893	102,250
36	1280x768,85Hz	◎	◎	—	68,630	84,840	117,500
37	1280x800,60Hz	◎	◎	—	49,702	59,810	83,500
38	1280x800,75Hz	◎	◎	—	62,795	74,934	106,500
39	1280x800,85Hz	◎	◎	—	71,554	84,880	122,500
40	1280x960,60Hz	◎	◎	—	60,000	60,000	108,000
41	1280x1024,60Hz	◎	◎	—	63,981	60,020	108,000
42	1280x1024,72Hz	◎	◎	—	78,160	71,970	135,060
43	1280x1024,75Hz	◎	◎	—	79,976	75,025	135,000
44	1280x1027,85Hz	◎	◎	—	91,146	85,024	157,500
45	1366x768,60Hz	◎	◎	—	47,720	59,799	84,750
46	1400x1050,60Hz	◎	◎	—	65,317	59,978	121,750
47	1400x1050,75Hz	◎	◎	—	82,278	74,867	156,000
48	1440x900,60Hz	◎	◎	—	55,935	59,887	106,500
49	1600x900,60Hz	◎	◎	—	55,920	60,000	118,998
50	1600x1200,60Hz	◎	◎	—	75,000	60,000	162,000
51	1680x1050,60Hz	◎	◎	—	65,290	59,954	146,250
52	1920x1080,60Hz	◎	◎	—	66,587	59,934	138,500
53	1920x1200,60Hz	◎	◎	—	74,038	59,950	154,000

◎ 가능 / *-* 불가능

✓ 주의:

본 매뉴얼은 사전 예고 없이 변경될 수 있습니다.

부록

기술 사양

LCD 시스템	EK-132X: 0.63" TFT active matrix, 3-panel EK-125WK: 0.59" / EK-131WK: 0.64" TFT active matrix, 3-panel
LCD 해상도	EK-125UK / EK-130UK: 0.64" TFT active matrix, 3-panel EK-132X: 1024X768 / EK-125WK, EK-131WK: 1280X800 / EK-125UK, EK-130UK: 1920X1200
지원되는 신호	
색상표준	PAL, SECAM, NTSC, NTSC4.43, PAL-M, PAL-N, PAL60
HDTV 신호	480i, 480p, 576i, 576p, 720p, 1080i and 1080p
스캐닝 주파수	수평 주파수: 15 kHz ~100 KHz; 수직 주파수: 48 ~ 85 Hz
광학 요소	
이미지 크기 (대각선)	30"~300"
투사 거리	EK-132X: 0.888m~9.099m(W) 1.071m~10.937m(T) EK-125WK: 0.969m~9.916m(W) 1.169m~11.917m(T) EK-131WK / EK-130UK: 0.812m~8.367m(W) 1.347m~13.869m(T) EK-125UK: 0.872m~8.932m(W) 1.053m~10.736m(T)
렌즈	EK-125WK / EK-125UK, EK-132X: F=1.6~1.76, f=19,158~23,018mm; Zoom Ratio: 1.2x optics EK-131WK / EK-130UK: F=1.7~1.66, f=17.5~29,01mm; Zoom Ratio: 1.66x optics
램프 소비전력(W)	240W
단자	
VGA IN	Mini D-sub 15 pin x1
VGA OUT	Mini D-sub 15 pin x1
HDMI	HDMI x 2
LAN	100 Base-TX (100Mbps)/10 Base-T (10Mbps) RJ45
USB-B	x1(디스플레이/펌웨어 업그레이드)
USB-A	x1(메모리 뷰어)
RS-232	D-sub 9 pin x1
AUDIO OUT	3.5mm Mini Type Stereo x1
AUDIO IN	3.5mm Mini Type Stereo x1 2RCA (L/R) x1
Video	x1
전원	
전압 및 소비전력	AC 100~240 V, 50/60 Hz / 340W, 150W(ECO)
내장 스피커	16W x1
운영 환경	
작동 온도	0°C~40°C
보관 온도	-20°C~60°C
고지대	2000 m
리모컨	
건전지	AAA or LR3 1.5V ALKALINE TYPE x 2
작동 범위	16.4' (5 m)/±30
크기	50mm (W) x 18mm (H) x 110mm (D)
무게	50g (건전지 포함)
기계적 특성	
외형 크기 (W×H×D)	345,0mm x 99,0mm x 261,0mm (돌출부 제외)
무게	3,3kg
조정식 다리	40mm

- 상기 사양은 예고 없이 변경될 수 있습니다.
- 액정 패널은 가장 높은 기준에 따라 제조되었으며, 패널 특성상 99.9%의 픽셀이 유효하다 해도, 픽셀의 아주 작은 부분(0.01%미만)이 유효하지 않을 수 있습니다.

부록

단자의 구성

VGA IN 단자의 핀 배치 및 신호명

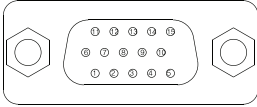

1	Red	9	-----
2	Green	10	GND
3	Blue	11	GND
4	-----	12	DDC data
5	GND	13	HD/SYNC
6	GND(Red)	14	VD
7	GND(Green)	15	DDC clock
8	GND(Blue)		

VGA OUT 단자의 핀 할당 및 신호명

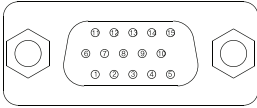

1	Red	9	-----
2	Green	10	GND
3	Blue	11	GND
4	-----	12	DDC data
5	GND	13	HD/SYNC
6	GND(Red)	14	VD
7	GND(Green)	15	DDC clock
8	GND(Blue)		

RS232 단자 (D-SUB-9 pin)

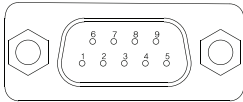

1	-----
2	RXD
3	TXD
4	-----
5	GND
6	-----
7	-----
8	-----
9	-----

LAN 단자

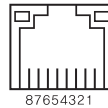

87654321

1	TX +	5	-----
2	TX -	6	RX -
3	RX +	7	-----
4	-----	8	-----

USB-B 단자

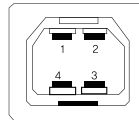

1	V Bus
2	Data -
3	Data +
4	GND

HDMI 단자의 핀 배치 및 신호명

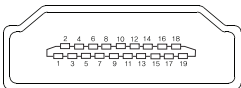

1	T.M.D.S data2+	11	T.M.D.S clock shield
2	T.M.D.S data2 shield	12	T.M.D.S clock-
3	T.M.D.S data2-	13	CEC
4	T.M.D.S data1+	14	Reserved(N.C. on device)
5	T.M.D.S data1 shield	15	SCL
6	T.M.D.S data1-	16	SDA
7	T.M.D.S data0+	17	DDC/CEC GND
8	T.M.D.S data0 shield	18	+5V
9	T.M.D.S data0-	19	Hot plug detec
10	T.M.D.S clock+		

부록

유해 물질 및 요소의 내용

부품명	유해물질 및 요소					
	납(Pb)	수은(Hg)	카드뮴(Cd)	6가크롬(Cr6+)	PBB	PBDE
광학 부품*	×	○	○	○	○	○
전기 부품**	×	○	○	○	○	○
캐비닛, 기계 부품	×	○	○	○	○	○
램프 장치	×	×	○	○	○	○
렌즈	×	○	○	○	○	○
기타(리모컨, 케이블 및 기타 부품)	×	○	○	○	○	○
스피커	×	○	○	○	○	○

이 표는 SJ/T 11364 규격에 따라 만들어졌습니다.

○ : 이는 부품 동종 재료의 유해물질이 GB/T 26572에 지정된 "필요 제한"을 초과하지 않는다는 것을 의미합니다.

× : 이는 부품 동종 재료의 유해물질이 GB/T 26572에 지정된 "필요 제한"을 초과하는 것을 의미합니다.

주:

* : 광학 부품은 광학 렌즈, 모니터, 반사 렌즈 등을 포함합니다.

** : 전자 부품은 PCB, 내부 배선, 팬, 전원 공급장치, 센서 등을 포함합니다.

외형크기

단위: mm

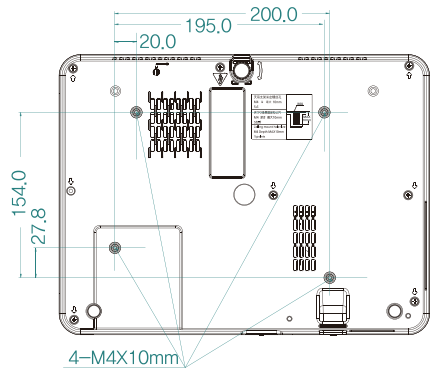
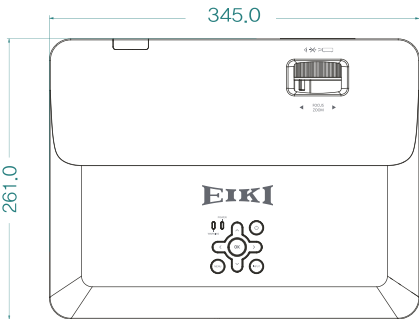
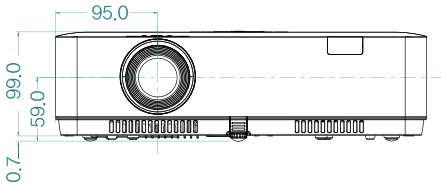

↙
 천장 설치를 위한 나사 구멍
 나사: M4
 깊이: 10.0

부록

PIN 코드 메모

아래 빈 칸에 PIN 코드를 기록하고 보관하십시오. 번호를 잊어버렸거나 분실하여 프로젝터를 작동할 수 없는 경우, 서비스 센터에 문의하십시오.

PIN 코드 잠금 번호

공장 출하시 PIN 코드 111*

--	--	--

로고 PIN 코드 잠금 번호

공장 출하시 PIN 코드 111*

--	--	--

*이 3자리 숫자가 변경되면
공장 출하시 PIN 코드는 무효합니다.

EIKI

U.S.A. / Canada

EIKI International, Inc.
30251 Esperanza Rancho Santa
Margarita CA 92688-2132, U.S.A.
Tel: +1 800-242-3454
+1 949-457-0200
Fax: +1 800-457-3454
+1 949-457-7878
E-Mail: usa@eiki.com

China

EIKI (Shanghai) Co., Ltd.
LAKESIDE OASIS MIDDLE RING
BUSINESS CENTRE Block 1, Room 606,
1628, Jin Sha Jiang Road
Shanghai, 200333, CHINA
Tel: +86 21-3251-3993
Service Hot line: +86 21-3251-3995
Fax: +86 21-3251-3997
E-mail: info@eiki-china.com

Deutschland & Österreich

EIKI Deutschland GmbH
Am Frauwald 12
65510 Idstein, Deutschland
Tel: +49 6126-9371-0
Fax: +49 6126-9371-11
E-Mail: info@eiki.de

Eastern Europe

EIKI CZECH SPOL. s.r.o.
Nad Cementárnou 1163/4a
Praha 4, Podolí, 147 00
Czech Republic
Tel: +420 241-410-928
+420 241-403-095
Fax: +420 241-409-435
E-Mail: info@eiki.cz

South East Asia

EIKI Industrial (M) Sdn Bhd
No. 11, Nouvelle Industrial Park,
Lorong Teknologi B, Taman Sains
Selangor 1, Kota Damansara PJU5,
47810 Petaling Jaya,
Selangor Darul Ehsan, Malaysia
Tel: +60 3-6157-9330
Fax: +60 3-6157-1320
E-Mail: sales@eiki.my

Oceania

EIKI AUSTRALIA PTY LTD
Level 5, 11 Queens Road,
Melbourne, Victoria 3004, Australia
Tel: +61 03-8530-7048
Fax: +61 03-9820-5834
E-Mail: sales@eiki.net.au

Worldwide

EIKI Industrial (M) Sdn Bhd
No. 11, Nouvelle Industrial Park,
Lorong Teknologi B, Taman Sains
Selangor 1, Kota Damansara PJU5,
47810 Petaling Jaya,
Selangor Darul Ehsan, Malaysia
Tel: +60 3-6157-9330
Fax: +60 3-6157-1320
E-Mail: sales@eiki.my

World Wide Website <https://global.eiki.com>